

FAB28RBE3



Семейство продуктов	Холодильник
Установка	Отдельностоящий
Категория	Однодверный
Тип охлаждения	Вентилируемый
Разморозка	автоматическая для холод., ручная для морозильника
Тип петель (шарнира)	Стандартный
Дверной упор	Справа
EAN-код	8017709259327



Эстетика

Эстетика	Стиль 50-х г.г.	Цвет логотипа	Хромированный
Цвет	Синий	Материал боковин	Сталь
Отделка	Глянцевый	Цвет боковин	Синий
Дизайн	Скругленный выпуклый	Логотип	Накладной
Материал	Термоформируемый полимер	Цвет профиля на полках дверцы	Хромированный
Ручка	Внешняя	Цвет профиля на выдвижных ящиках	Хромированный
Тип ручки	Фиксированный	Цвет профиля на стеклянных полках	Хромированный
Цвет ручек	Хромированный	Другие цвета	Антрацит, Оранжевый, Пастельный голубой, Белый, Синий, Черный, Кремовый, Розовый, Красный, Серебристый, Пастельный зеленый, Цвет лайма, Декорированный / Специальный

Характеристики холодильного отделения



Количество регулируемых полок	2	Тип крышки ящика для овощей и фруктов	Стекло
Количество ящиков для овощей и фруктов	1	Зона сохранения свежести	-2°C +3°C
Тип регулируемых полок	Стекло	Внутренняя подсветка холодильного отделения	Да

Тип ящика для овощей и фруктов	На скользящих направляющих	Тип подсветки холодильного отделения	LED
Крышка ящика для овощей	Да		



Дверца холодильного отделения

Количество полок с прозрачной крышкой	1	Количество полок для бутылок	1
Количество регулируемых полок на дверце	1	Полка для бутылок с металлической окантовкой	Да
Регулируемая полка с металлической окантовкой	Да		

Другие характеристики холодильного отделения

 			
MultiFlow	Да	Конвекция	Да

Другие технические характеристики

 			
Акустический сигнал при открытой дверце		Акустический и визуальный	
Антибактериальный уплотнитель		Да	
Тип контроля температуры		Электронный	
Количество компрессоров		1	
Тип хладагента		R600a	
Тип компрессора		Инвертор	
Количество хладагента (г)		34 г	
Вспенивающий агент		Циклопентан	

Производительность / Энергопотребление - НОВЫЙ регламент

			
Годовое энергопотребление	245 кВт/год	Эмиссия воздушного акустического шума	38 дБ(A) re 1пВт
Класс энергоэффективности	G	Поддержание температуры при отключении энергии	9.9 ч
Класс эмиссии воздушного акустического шума	C	4* - Мощность замораживания	2.6 кг/сутки
Полный объем	270 л	Климатический класс	SN, N, ST, T
Сумма объемов морозильников	26 л	EEL	150 %

Сумма объемов
холодильного
отделения и
незамерзающего
отделения

244 л

Электрическое подключение

Тип электрической
вилки (F;E) Schuko

Напряжение 220-240 В

Номинальная мощность 90 Вт







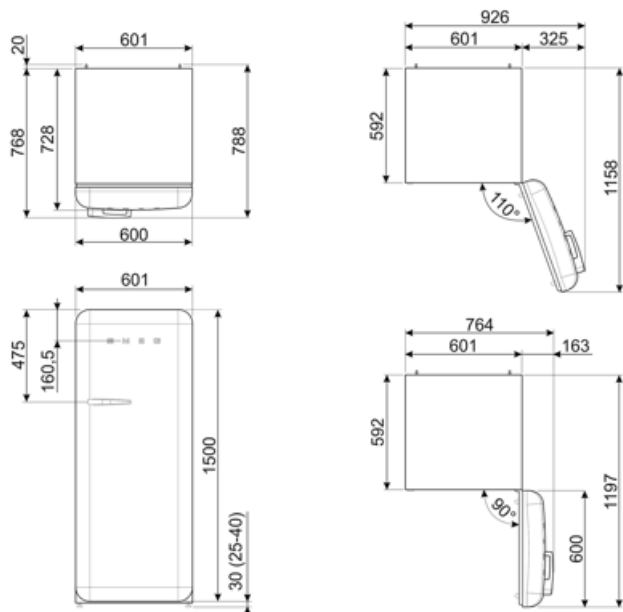



Частота тока 50/60 Гц

Сила тока 1 А

Длина электрического
кабеля 180 см



Symbols glossary (ТТ)

- | | | | |
|--|---|---|--|
|  | Морозильная камера 4 **** для лучшей сохранности продуктов. |  | А+++: класс энергоэффективности А+ помогает сэкономить до 30% энергии по сравнению с классом А. Гарантируется максимальная производительность при минимальном потреблении. |
|  | Автоматическое размораживание: работает за счет автоматического оттаивания через равные промежутки времени, что исключает необходимость размораживание прибора в целом. |  | Антибактериальное покрытие: антибактериальное покрытие для улучшения гигиены |
|  | Вентилируемый: принудительное распределение холодного воздуха в холодильном отделении, что обеспечивает равномерное распределение температуры внутри холодильника. |  | Светодиодное внутреннее освещение: более энергоэффективный и долговечный способ освещения внутреннего пространства прибора. |
|  | Life Plus 0°C: температура в отсеках Lifeplus поддерживается на уровне 0°C, что позволяет дольше сохранять свежее мясо и рыбу. |  | Эволюция Smeg в направлении более интеллектуальных и экологичных моделей привела к выбору инверторной технологии, которая значительно снижает энергопотребление. |
|  | Multiflow: дольше сохраняет свежесть продуктов. |  | Класс энергоэффективности G |