

# FAB28RBE5



**Οικογένεια προϊόντων**

**ΤΟΠΟΘΕΤΗΣΗ**

**ΚΑΤΗΓΟΡΙΑ**

**Πλάτος αναφοράς**

**Ύψος αναφοράς**

**ΤΥΠΟΣ ΨΥΞΗΣ**

**Απόψυξη**

**Τύπος μεντεσέ**

**Θέση μεντεσέ**

**Κωδικός EAN**

Ψυγείο

Ελεύθερο

Μονόπορτα

Έως 60 cm cm

100 160 cm

Συντήρηση με ανεμιστήρα, στατικός καταψύκτης

Αυτόματη στη συντήρηση, χειροκίνητη στην κατάψυξη

Standard

Δεξιά

8017709299064



## ΑΙΣΘΗΤΙΚΗ

<b>Αισθητική</b>	50's Style	<b>Χρώμα λογότυπου</b>	Χρώμιο
<b>Χρώμα</b>	Μπλε	<b>Πλευρικό υλικό</b>	Ατσάλι
<b>Design</b>	Στρογγυλεμένο	<b>Χρώμα πλευράς</b>	Μπλε
<b>Φινίρισμα</b>	Γυαλιστερό	<b>Λογότυπος</b>	Εφαρμοσμένο
<b>Υλικό</b>	Θερμικό καλούπι	<b>Χρώμα προφίλ ραφιών πόρτας</b>	Χρώμιο
<b>Λαβή</b>	Εξωτερική	<b>Χρώμα προφίλ συρταριών</b>	Χρώμιο
<b>Τύπος λαβής</b>	Σταθερή	<b>Χρώμα προφίλ γυάλινου ραφιού</b>	Χρώμιο
<b>Χρώμα λαβής</b>	Χρώμιο		

## ΘΑΛΑΜΟΣ ΣΥΝΤΗΡΗΣΗΣ



<b>Αριθμός διαμερισμάτων</b>	2	<b>Κάλυμμα συρταριού</b>	Ναι
<b>Τύποι διαμερισμάτων</b>	Θάλαμος χαμηλής θερμοκρασίας, Διαμέρισμα φρούτων και λαχανικών	<b>Κάλυμμα συρταριού λαχανικών</b>	Γυαλί
<b>Αριθμός ρυθμιζόμενων ραφιών</b>	2	<b>Θάλαμος χαμηλής θερμοκρασίας</b>	Ναι
<b>Αριθμός συρταριών φρούτων και λαχανικών</b>	1	<b>Εσωτερικός φωτισμός συντήρησης</b>	Ναι
<b>Shelves material</b>	Γυαλί	<b>Τύπος εσωτερικού φωτισμού (συντήρησης)</b>	Led
<b>Τύπος συρταριού λαχανικών</b>	Σε συρόμενους οδηγούς		

## ΠΟΡΤΑ ΣΥΝΤΗΡΗΣΗΣ

Αρ. ραφιών πόρτας με διάφανο κάλυμμα	1	Μπουκαλοθήκες	1
Ρυθμιζόμενα ράφια πόρτας	1	Μπουκαλοθήκες με μεταλλικό στήριγμα	Ναι
Ρυθμιζόμενα ράφια πόρτας με μεταλλικό στήριγμα	Ναι		

## ΑΛΛΑ ΧΑΡΑΚΤΗΡΙΣΤΙΚΑ ΣΥΝΤΗΡΗΣΗΣ



Έλεγχος υγρασίας	Ναι	Ανεμιστήρας	Ναι
Multiflow	Ναι		

## ΘΑΛΑΜΟΣ ΚΑΤΑΨΥΞΗΣ

Εσωτερικός θάλαμος κατάψυξης	Ναι
------------------------------	-----

## ΑΛΛΑ ΤΕΧΝΙΚΑ ΧΑΡΑΚΤΗΡΙΣΤΙΚΑ



Ειδοποίηση ανοιχτής πόρτας	Ηχητική και οπτική
Τύπος θερμοστάτη	Ηλεκτρονικός
Μοτέρ	1
Τύπος ψυκτικού αερίου	R600a
Τύπος μοτέρ	Inverter
Ποσότητα ψυκτικού μέσου (gr)	32 g
Τύπος μόνωσης	Κυκλοπεντάνιο

## ΕΤΙΚΕΤΑ ΑΠΟΔΟΣΗΣ/ΕΝΕΡΓΕΙΑΣ - ΚΑΝ. 2019



Ετήσια κατανάλωση ενέργειας	130 kWh/a	Εκπομπή αερόφερτου θορύβου	35 dB(A) re 1 pW
ΕΝΕΡΓΕΙΑΚΗ ΚΛΑΣΗ	D	Χρόνος απόψυξης χωρίς ρεύμα	9 h
Κλάση θορύβου	B	Δυνατότητα κατάψυξης 4ων αστέρων	2,6 kg/24h
Συνολική καθαρή χωρητικότητα	270 λίτρα	Κλιματική κλάση	SN, N, ST, T
Άθροισμα χώρων κατάψυξης	26 λίτρα	EI	79 %
Άθροισμα χώρων συντήρησης	244 λίτρα		

## ΗΛΕΚΤΡΙΚΗ ΣΥΝΔΕΣΗ

Ονομαστική ισχύς	90 W	Συχνότητα (Hz)	50/60 Hz
------------------	------	----------------	----------

Ένταση ρεύματος	1 A	Μήκος καλωδίου τροφοδοσίας	180 cm
Τάση (V)	220-240 V	Φις	(F;E) Σούκο

## ΔΙΑΣΤΑΣΕΙΣ

Πλάτος (mm)	601 mm	Πλάτος με μέγιστο άνοιγμα πόρτας	926 mm
Βάθος χωρίς λαβή	728 mm	Βάθος με λαβή	768 mm
ΥΨΟΣ	1530 mm	Βάθος με τις πόρτες ανοιχτές στις 90°	1197 mm

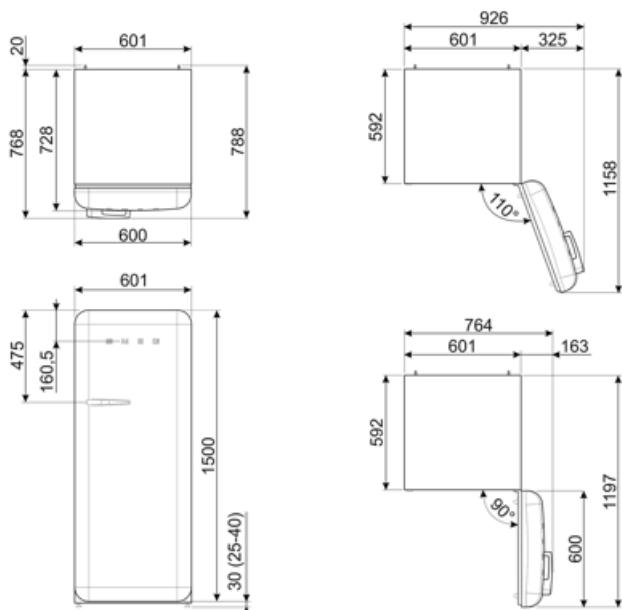

## Alternative products



**FAB28RDTP5**

**Θέση μεντεσέ:** Δεξιά  
Ταυπε



**FAB28RDIT5**

**Θέση μεντεσέ:** Δεξιά  
Διακοσμημένο / Ειδικό



**FAB28RCR5**

**Θέση μεντεσέ:** Δεξιά  
Μπεζ



**FAB28RPB5**

**Θέση μεντεσέ:** Δεξιά  
Σιέλ



**FAB28RYW5**

**Θέση μεντεσέ:** Δεξιά  
Κίτρινο



**FAB28RDSA5**

**Θέση μεντεσέ:** Δεξιά  
Θαλασσινό αλάτι Πράσινο



**FAB28RDBLM5**

**Θέση μεντεσέ:** Δεξιά  
Μαύρο ματ



**FAB28ROR5**

**Θέση μεντεσέ:** Δεξιά  
Πορτοκαλί



**FAB28RDRB5**

**Θέση μεντεσέ:** Δεξιά  
Κόκκινο ρουμπινί



**FAB28RDPP5**

**Θέση μεντεσέ:** Δεξιά  
Perfectly Pale



**FAB28RRD5**

**Θέση μεντεσέ:** Δεξιά  
Κόκκινο



**FAB28RPG5**

**Θέση μεντεσέ:** Δεξιά  
Φιστικί



**FAB28RDUJ5**

**Θέση μεντεσέ:** Δεξιά  
Διακοσμημένο / Ειδικό



**FAB28RDMC5**

**Θέση μεντεσέ:** Δεξιά  
Διακοσμημένο / Ειδικό



**FAB28RDBB5**

**Θέση μεντεσέ:** Δεξιά  
Διακοσμημένο / Ειδικό



**FAB28RWH5**

**Θέση μεντεσέ:** Δεξιά  
Λευκό



FAB28RDRU5

**Θέση μεντεσέ:** Δεξιά  
Σκουριά



FAB28RLI5

**Θέση μεντεσέ:** Δεξιά  
Lime



FAB28RPK5

**Θέση μεντεσέ:** Δεξιά  
Ροζ



FAB28RBL5

**Θέση μεντεσέ:** Δεξιά  
Μαύρο



FAB28RDEG5









**Θέση μεντεσέ:** Δεξιά  
Σμαραγδί



FAB28RSV5

**Θέση μεντεσέ:** Δεξιά  
Ασημί

## Symbols glossary

- |  |  |   |   |
|--|--|---|---|
|  | Κατάψυξη 4 αστέρων για καλύτερη συντήρηση των τροφίμων.  |  | Το αυτόματο σύστημα απόψυξης λειτουργεί σε τακτά χρονικά διαστήματα εξαλείφοντας εντελώς την ανάγκη απόψυξης. |
|  | A+++ : Οι συσκευές με αυτό το σύμβολο μπορούν να μειώσουν την κατανάλωση ενέργειας κατά 30% περισσότερο από την τυπική ενεργειακή κατάταξη A.  |  | Τάξη ενεργειακής απόδοσης D   |
|  | Ψύξη με κυκλοφορία αέρα: Η διανομή του κρύου αέρα στη συντήρηση, επιτρέπει ομοιόμορφη κατανομή της θερμοκρασίας.                               |  | Εσωτερικός φωτισμός LED: είναι ένας πιο ενεργειακά αποδοτικός τρόπος φωτισμού του εσωτερικού της συσκευής.    |
|  | Inverter τεχνολογία: Η Smeg εξελίσει την τεχνολογία για πιο έξυπνα και φιλικά προς το περιβάλλον μοντέλα, μειώνοντας σημαντικά την κατανάλωση. |  | Air plus: διατηρεί το φαγητό πιο φρέσκο για μεγαλύτερο χρονικό διάστημα.                                      |