

FAB28RBL5



Οικογένεια προϊόντων	Ψυγείο
ΤΟΠΟΘΕΤΗΣΗ	Ελεύθερο
ΚΑΤΗΓΟΡΙΑ	Μονόπορτα
Πλάτος αναφοράς	Έως 60 cm cm
Ύψος αναφοράς	100 160 cm
ΤΥΠΟΣ ΨΥΞΗΣ	Συντήρηση με ανεμιστήρα, στατικός καταψύκτης
Απόψυξη	Αυτόματη στη συντήρηση, χειροκίνητη στην κατάψυξη
Τύπος μεντεσέ	Standard
Θέση μεντεσέ	Δεξιά
Κωδικός EAN	8017709299071



ΑΙΣΘΗΤΙΚΗ

Αισθητική	50's Style	Χρώμα λογότυπου	Χρώμιο
Χρώμα	Μαύρο	Πλευρικό υλικό	Ατσάλι
Design	Στρογγυλεμένο	Χρώμα πλευράς	Μαύρο
Φινίρισμα	Γυαλιστερό	Λογότυπος	Εφαρμοσμένο
Υλικό	Θερμικό καλούπι	Χρώμα προφίλ ραφιών πόρτας	Χρώμιο
Λαβή	Εξωτερική	Χρώμα προφίλ συρταριών	Χρώμιο
Τύπος λαβής	Σταθερή	Χρώμα προφίλ γυάλινου ραφιού	Χρώμιο
Χρώμα λαβής	Χρώμιο		

ΘΑΛΑΜΟΣ ΣΥΝΤΗΡΗΣΗΣ



Αριθμός διαμερισμάτων	2	Κάλυμμα συρταριού	Ναι
Τύποι διαμερισμάτων	Θάλαμος χαμηλής θερμοκρασίας, Διαμέρισμα φρούτων και λαχανικών	Κάλυμμα συρταριού λαχανικών	Γυαλί
Αριθμός ρυθμιζόμενων ραφιών	2	Θάλαμος χαμηλής θερμοκρασίας	Ναι
Αριθμός συρταριών φρούτων και λαχανικών	1	Εσωτερικός φωτισμός συντήρησης	Ναι
Shelves material	Γυαλί	Τύπος εσωτερικού φωτισμού (συντήρησης)	Led
Τύπος συρταριού λαχανικών	Σε συρόμενους οδηγούς		

ΠΟΡΤΑ ΣΥΝΤΗΡΗΣΗΣ

Αρ. ραφιών πόρτας με διάφανο κάλυμμα	1	Μπουκαλοθήκες	1
Ρυθμιζόμενα ράφια πόρτας	1	Μπουκαλοθήκες με μεταλλικό στήριγμα	Ναι
Ρυθμιζόμενα ράφια πόρτας με μεταλλικό στήριγμα	Ναι		

ΑΛΛΑ ΧΑΡΑΚΤΗΡΙΣΤΙΚΑ ΣΥΝΤΗΡΗΣΗΣ



Έλεγχος υγρασίας	Ναι	Ανεμιστήρας	Ναι
Multiflow	Ναι		

ΘΑΛΑΜΟΣ ΚΑΤΑΨΥΞΗΣ

Εσωτερικός θάλαμος κατάψυξης	Ναι
------------------------------	-----

ΑΛΛΑ ΤΕΧΝΙΚΑ ΧΑΡΑΚΤΗΡΙΣΤΙΚΑ



Ειδοποίηση ανοιχτής πόρτας	Ηχητική και οπτική
Τύπος θερμοστάτη	Ηλεκτρονικός
Μοτέρ	1
Τύπος ψυκτικού αερίου	R600a
Τύπος μοτέρ	Inverter
Ποσότητα ψυκτικού μέσου (gr)	32 g
Τύπος μόνωσης	Κυκλοπεντάνιο

ΕΤΙΚΕΤΑ ΑΠΟΔΟΣΗΣ/ΕΝΕΡΓΕΙΑΣ - ΚΑΝ. 2019



Ετήσια κατανάλωση ενέργειας	130 kWh/a	Εκπομπή αερόφερτου θορύβου	35 dB(A) re 1 pW
ΕΝΕΡΓΕΙΑΚΗ ΚΛΑΣΗ	D	Χρόνος απόψυξης χωρίς ρεύμα	9 h
Κλάση θορύβου	B	Δυνατότητα κατάψυξης 4ων αστέρων	2,6 kg/24h
Συνολική καθαρή χωρητικότητα	270 λίτρα	Κλιματική κλάση	SN, N, ST, T
Άθροισμα χώρων κατάψυξης	26 λίτρα	EI	79 %
Άθροισμα χώρων συντήρησης	244 λίτρα		

ΗΛΕΚΤΡΙΚΗ ΣΥΝΔΕΣΗ

Ονομαστική ισχύς	90 W	Συχνότητα (Hz)	50/60 Hz
------------------	------	----------------	----------

Ένταση ρεύματος	1 A	Μήκος καλωδίου τροφοδοσίας	180 cm
Τάση (V)	220-240 V	Φις	(F;E) Σούκο

ΔΙΑΣΤΑΣΕΙΣ

Πλάτος (mm)	601 mm	Πλάτος με μέγιστο άνοιγμα πόρτας	926 mm
Βάθος χωρίς λαβή	728 mm	Βάθος με λαβή	768 mm
ΥΨΟΣ	1530 mm	Βάθος με τις πόρτες ανοιχτές στις 90°	1197 mm

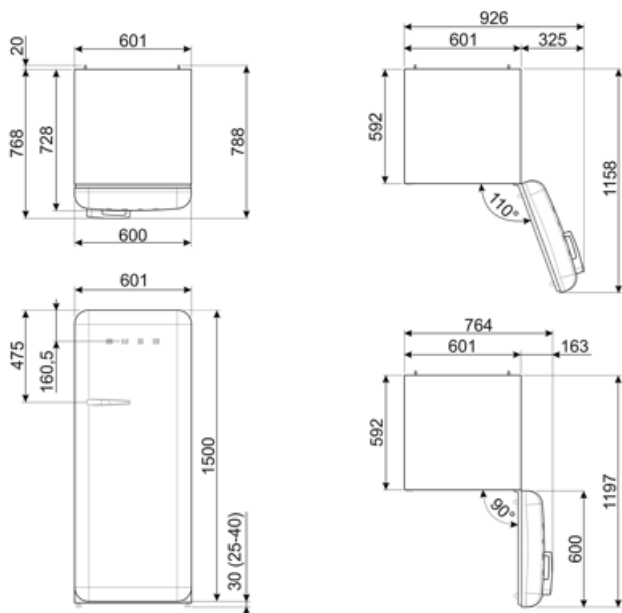

Alternative products



FAB28RDTP5

Θέση μεντεσέ: Δεξιά
Ταυρε



FAB28RDIT5

Θέση μεντεσέ: Δεξιά
Διακοσμημένο / Ειδικό



FAB28RCR5

Θέση μεντεσέ: Δεξιά
Μπεζ



FAB28RPB5

Θέση μεντεσέ: Δεξιά
Σιέλ



FAB28RYW5

Θέση μεντεσέ: Δεξιά
Κίτρινο



FAB28RDUJ5

Θέση μεντεσέ: Δεξιά
Διακοσμημένο / Ειδικό



FAB28RDMC5

Θέση μεντεσέ: Δεξιά
Διακοσμημένο / Ειδικό



FAB28RDBB5

Θέση μεντεσέ: Δεξιά
Διακοσμημένο / Ειδικό



FAB28RWH5

Θέση μεντεσέ: Δεξιά
Λευκό



FAB28RDRB5

Θέση μεντεσέ: Δεξιά
Κόκκινο ρουμπινί



FAB28RDPP5

Θέση μεντεσέ: Δεξιά
Perfectly Pale



FAB28RRD5

Θέση μεντεσέ: Δεξιά
Κόκκινο



FAB28RPG5

Θέση μεντεσέ: Δεξιά
ΦΙΣΤΙΚΙ



FAB28RBE5

Θέση μεντεσέ: Δεξιά
Μπλε



FAB28RDSA5

Θέση μεντεσέ: Δεξιά
Θαλασσινό αλάτι Πράσινο



FAB28RDBLM5

Θέση μεντεσέ: Δεξιά
Μαύρο ματ



FAB28ROR5

Θέση μεντεσέ: Δεξιά
Πορτοκαλί



FAB28RDRU5

Θέση μεντεσέ: Δεξιά
Σκουριά



FAB28RLI5

Θέση μεντεσέ: Δεξιά
Lime



FAB28RPK5

Θέση μεντεσέ: Δεξιά
Ροζ



FAB28RDEG5









Θέση μεντεσέ: Δεξιά
Σμαραγδι



FAB28RSV5

Θέση μεντεσέ: Δεξιά
Ασημι

Symbols glossary

- | | | | |
|--|--|---|--|
|  | Κατάψυξη 4 αστέρων για καλύτερη συντήρηση των τροφίμων. |  | Το αυτόματο σύστημα απόψυξης λειτουργεί σε τακτά χρονικά διαστήματα εξαλείφοντας εντελώς την ανάγκη απόψυξης. |
|  | A+++: Οι συσκευές με αυτό το σύμβολο μπορούν να μειώσουν την κατανάλωση ενέργειας κατά 30% περισσότερο από την τυπική ενεργειακή κατάταξη A. |  | Ψύξη με κυκλοφορία αέρα: Η διανομή του κρύου αέρα στη συντήρηση, επιτρέπει ομοιόμορφη κατανομή της θερμοκρασίας. |
|  | Εσωτερικός φωτισμός LED: είναι ένας πιο ενεργειακά αποδοτικός τρόπος φωτισμού του εσωτερικού της συσκευής. |  | Inverter τεχνολογία: Η Smeg εξελίσει την τεχνολογία για πιο έξυπνα και φιλικά προς το περιβάλλον μοντέλα, μειώνοντας σημαντικά την κατανάλωση. |
|  | Air plus: διατηρεί το φαγητό πιο φρέσκο για μεγαλύτερο χρονικό διάστημα. |  | Τάξη ενεργειακής απόδοσης D |