

# FAB28RDLB5



|                      |                                 |
|----------------------|---------------------------------|
| Produktgrupp         | Kyl                             |
| Installation         | Fristående                      |
| Kategori             | Enkel dörr                      |
| Referensbredd        | Upp till 60                     |
| Referenshöjd         | 100 – 160                       |
| Typ av kyl           | Ventilerad kyl, statisk frys    |
| Avfrostning          | Automatis i kyl, manuell i frys |
| Typ av gångjärn      | Standard                        |
| Gångjärnens position | Höger                           |
| EAN-kod              | 8017709330620                   |



## Estetisk linje

|                  |             |                           |                        |
|------------------|-------------|---------------------------|------------------------|
| Estetik          | 50's Style  | Färg på logo              | Krom                   |
| Färg             | Ljusblå     | Sidopartiernas material   | Stål                   |
| Finish           | Matt        | Sidornas färg             | Dekoration/Specialfärg |
| Design           | Rundad      | Logga                     | Utanpåliggande         |
| Dörrens material | Formpressad | Färg på dörrhyllsprofiler | Krom                   |
| Handtag          | Extern      | Färg på lådprofiler       | Krom                   |
| Typ av handtag   | Fast        | Färg på hyllprofiler      | Krom                   |
| Handtagets färg  | Krom        |                           |                        |

## Inredning kylskåp



|                                |            |                      |      |
|--------------------------------|------------|----------------------|------|
| Antal justerbara hyllplan      | 2          | Typ av Grönsaksfack  | Glas |
| Antal frukt- och grönsakslådor | 1          | Life Plus zon        | Ja   |
| Typ av justerbara hyllplan     | Glas       | Belysning kyl        | Ja   |
| Upphängning av grönsakslåda    | Glidskenor | Typ av Belysning kyl | LED  |
| Grönsaksfack                   | Ja         |                      |      |

## Kylskåpsdörr

|                                       |   |                               |   |
|---------------------------------------|---|-------------------------------|---|
| Antal hyllplan med genomskinligt lock | 1 | Antal hyllplan med flaskställ | 1 |
|---------------------------------------|---|-------------------------------|---|

|                                   |    |                           |    |
|-----------------------------------|----|---------------------------|----|
| Antal justerbara hyllplan         | 1  | Flaskställ med metalltråd | Ja |
| Justerbara hyllplan av metalltråd | Ja |                           |    |

## Övrig inredning kylskåp



MultiFlow

Ja

Fläkt

Ja

## Inredning frys

Frysäck Ja

## Andra tekniska egenskaper



Larm vid öppen dörr

Ljudsignal & visuell

Typ av temperaturkontroll

Elektronisk

Antal kompressorer

1

Typ av kylgas

R600a

Typ av kompressor

Inverter Technology

Mängd kylmedia (gr)

32 g

Skummedel

Cyklopentan

## Prestanda/Energimärkning – Reg. 2019



|  |           |  |                  |
|--|-----------|--|------------------|
| Årlig energianvändning (kWh/år)                                | 130 kWh/a | Luftburet akutstiskt buller räknat i dB(A) re 1 pW | 35 dB(A) re 1 pW |
| Energiklass  | D         | Kapacitet vid strömavbrott                         | 9 h              |
| Utsläppsklass för luftburet akustiskt buller                   | B         | 4 stjärnor – Fryskapacitet                         | 2.6 Kg/24h       |
| Totalvolym (dm <sup>3</sup> eller liter)                       | 270 l     | Klimatklass  | SN, N, ST, T     |
| Summan av frysäckets/frysäckens volymer                        | 26 l      | EEl  | 79 %             |
| Summan av lågtemperaturfackets/-ens och kylfacket/-ens volymer | 244 l     |  |                  |

## Elektrisk anslutning







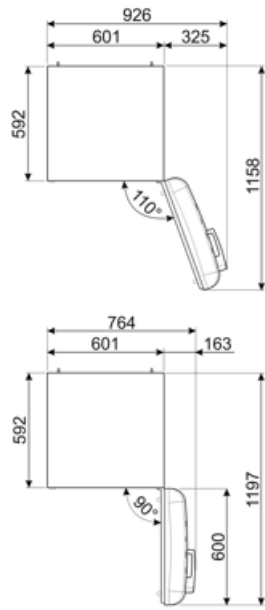
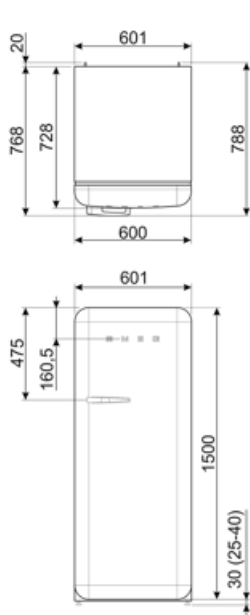

|                   |                   |                |           |
|-------------------|-------------------|----------------|-----------|
| Typ av kontakt    | (F;E) Eurokontakt | Volt (V)       | 220-240 V |
| Anslutningseffekt | 90 W              | Frekvens       | 50/60 Hz  |
|                   |                   | Sladdens längd | 180 cm    |

Ström

1 A



## Symbols glossary

- |  |   |   |   |
|--|---|---|---|
|  | 4 stjärnors frysack för bättre konservering av maten.   |  | Den automatiska avfrostningen fungerar genom att avfrosta automatiskt med jämna mellanrum, vilket eliminerar behovet av att frosta av manuellt. |
|  | A+++: Vitvaror med denna symbol kan minska energiförbrukningen med ytterligare 30% från standard A-energiklass. |  | Energieffektivitetsklass D  |
|  | Ventilerad: Tvångsfördelning av kall luft i kylskåpet, vilket möjliggör jämn temperatur i kylan.                |  | Inre LED-belysning: ett mer energieffektivt och mer varaktigt sätt att lysa upp apparatens inre.  |
|  | Life Plus 0 °C: Lifeplus-facken har en temperatur på 0 °C, vilket bevarar färskt kött och fisk längre.          |  | Smegs utveckling mot intelligentare och mer miljövänliga modeller har lett till valet av Inverter-teknik som minskar förbrukningen betydligt.   |
|  | Air plus: håller maten färsk längre.  |   |   |

## Benefit (TT)

---

### **Plastic multiflow system**

The Multiflow system ensures even distribution of cold air inside the refrigerator

### **Fan**

The fan contributes to an even distribution of air inside the refrigerator

### **Refrigerant gas R600a**

Environmentally friendly R600a refrigerant gas contributes to rapid cooling with lower energy consumption

### **Climate class**

Climatic class SN-T makes the appliance suitable for working at room temperature between 10 °C and 43 °C (50 °F ~ 109 °F)

### **External handle**

The external handle ensures practicality and ease of use of the refrigerator

### **Life Plus 0°**

Temperature-controlled Life Plus compartment for optimal storage of specific food categories

### **Refrigerator Internal lighting**

Interior lighting for perfect visibility of shelves in the refrigerator compartment

### **Fruit and vegetable drawer**

The fruit and vegetable drawer ensures the best storage conditions for fresh food, avoiding any contamination

### **Inverter compressor**

Inverter compressor reduces noise and vibration levels for a quiet and comfortable kitchen environment

Inverter compressor technology offers significant advantages for refrigeration systems, improving both performance and efficiency. Better temperature control ensures a more stable and constant indoor environment, preserving the freshness of food. This technology also results in reduced energy consumption, as the compressor adjusts its speed according to cooling needs.