

FAB28RLI5



Семейство продуктов	Холодильник
Установка	Отдельностоящий
Категория	Однодверный
Тип охлаждения	Холодильник с вентилятором, морозильник статический
Разморозка	автоматическая для холод., ручная для морозильника
Тип петель (шарнира)	Стандартный
Дверной упор	Правая
EAN-код	8017709299255



Эстетика

Цвет	Цвет лайма	Цвет логотипа	Хромированный
Отделка	Глянцевый	Материал боковин	Сталь
Эстетика	Стиль 50-х г.г.	Цвет боковин	Цвет лайма
Дизайн	Скругленный выпуклый	Логотип	Накладной
Материал	Термоформируемый полимер	Цвет профиля на полках дверцы	Хромированный
Ручка	Внешняя	Цвет профиля на выдвижных ящиках	Хромированный
Тип ручки	Фиксированный	Цвет профиля на стеклянных полках	Хромированный
Цвет ручек	Хромированный		

Характеристики холодильного отделения



Количество регулируемых полок	2	Тип крышки ящика для овощей и фруктов	Стекло
Количество ящиков для овощей и фруктов	1	Зона сохранения свежести	Да
Тип регулируемых полок	Стекло	Внутренняя подсветка холодильного отделения	Да
Тип ящика для овощей и фруктов	На скользящих направляющих	Тип подсветки холодильного отделения	LED
Крышка ящика для овощей	Да		

Дверца холодильного отделения

Количество полок с прозрачной крышкой	1	Количество полок для бутылок	1
Количество регулируемых полок на дверце	1	Полка для бутылок с металлической окантовкой	Да
Регулируемая полка с металлической окантовкой	Да		

Другие характеристики холодильного отделения



MultiFlow

Да



Конвекция

Да

Другие технические характеристики



Акустический сигнал при открытой дверце

Акустический и визуальный

Антибактериальный уплотнитель

Да

Тип контроля температуры

Электронный

Количество компрессоров

1

Тип хладагента

R600a

Тип компрессора

Инвертер

Количество хладагента (г)

32 г

Вспенивающий агент

Циклопентан

Производительность / Энергопотребление - НОВЫЙ регламент



Годовое энергопотребление	130 кВт/год	Эмиссия воздушного акустического шума	35 дБ(А) re 1пВт
Класс энергоэффективности	D	Поддержание температуры при отключении энергии	9 ч
Класс эмиссии воздушного акустического шума	B	4* - Мощность замораживания	2.6 кг/сутки
Полный объем	270 л	Климатический класс	SN, N, ST, T
Сумма объемов морозильников	26 л	EEI	79 %
Сумма объемов холодильного отделения и незамерзающего отделения	244 л		

Электрическое подключение

Напряжение

220-240 В

Тип электрической вилки (F;E) Schuko

Частота тока 50/60 Гц

Длина электрического кабеля 180 см

Номинальная мощность 90 Вт

Сила тока 1 А

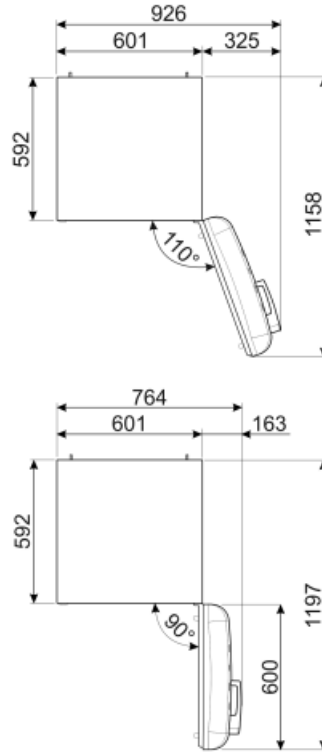
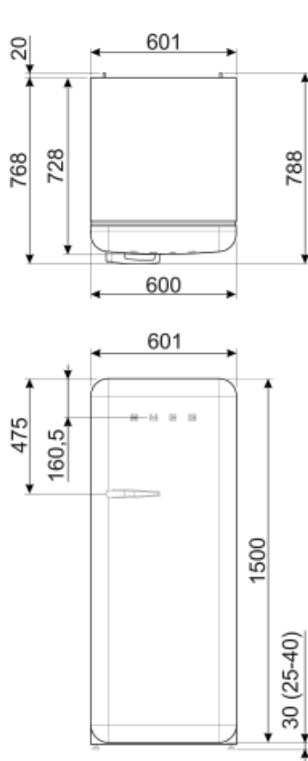

Alternative products



FAB28RDTP5

Дверной упор: Правая
Серо-коричневый (Тауре)



FAB28RDBLV5

Дверной упор: Правая
Декорированный / Специальный



FAB28LBL5

Дверной упор: Левая
Черный



FAB28RDIT5

Дверной упор: Правая
Декорированный / Специальный



FAB28RCR5

Дверной упор: Правая
Кремовый



FAB28RPB5

Дверной упор: Правая
Пастельный голубой



FAB28RYW5

Дверной упор: Правая
Желтый



FAB28LPB5

Дверной упор: Левая
Пастельный голубой



FAB28RBE5

Дверной упор: Правая
Синий



FAB28LPK5

Дверной упор: Левая
Розовый



FAB28RDRB5

Дверной упор: Правая
Рубиново-красный



FAB28LSV5

Дверной упор: Левая
Серебристый



FAB28LOR5

Дверной упор: Левая
Оранжевый



FAB28RRD5

Дверной упор: Правая
Красный



FAB28RPG5

Дверной упор: Правая
Пастельный зеленый



FAB28LRD5

Дверной упор: Левая
Красный



FAB28LPG5

Дверной упор: Левая
Пастельный зеленый



FAB28RDUJ5

Дверной упор: Правая
Декорированный / Специальный



FAB28RDMC5

Дверной упор: Правая
Декорированный / Специальный



FAB28RDBB5

Дверной упор: Правая
Декорированный / Специальный



FAB28ROR5

Дверной упор: Правая
Оранжевый



FAB28RBL5

Дверной упор: Правая
Черный



FAB28RDEG5

Дверной упор: Правая
Изумрудно-зеленый



FAB28LDUJ5

Дверной упор: Левая
Декорированный / Специальный



FAB28RSV5

Дверной упор: Правая
Серебристый



FAB28LCR5

Дверной упор: Левая
Кремовый



FAB28RDMM5

Дверной упор: Правая
Декорированный / Специальный



FAB28RWH5

Дверной упор: Правая
Белый



FAB28LYW5

Дверной упор: Левая
Желтый



FAB28RPK5











Дверной упор: Правая
Розовый



FAB28LWH5

Дверной упор: Левая
Белый

Symbols glossary (ТТ)

- | | | | |
|--|---|---|---|
|  | Морозильная камера 4 **** для лучшей сохранности продуктов. |  | А+++ : класс энергоэффективности А+ помогает сэкономить до 30% энергии по сравнению с классом А. Гарантируется максимальная производительность при минимальном потреблении. |
|  | Автоматическое размораживание: работает за счет автоматического оттаивания через равные промежутки времени, что исключает необходимость размораживание прибора в целом. |  | Антибактериальное покрытие: антибактериальное покрытие для улучшения гигиены |
|  | Вентилируемый: принудительное распределение холодного воздуха в холодильном отделении, что обеспечивает равномерное распределение температуры внутри холодильника. |  | Светодиодное внутреннее освещение: более энергоэффективный и долговечный способ освещения внутреннего пространства прибора. |
|  | Life Plus 0°C: температура в отсеках Lifeplus поддерживается на уровне 0°C, что позволяет дольше сохранять свежее мясо и рыбу. |  | Эволюция Smeg в направлении более интеллектуальных и экологичных моделей привела к выбору инверторной технологии, которая значительно снижает энергопотребление. |
|  | Multiflow: дольше сохраняет свежесть продуктов. |  | Класс энергоэффективности D |