

# FAB28RPB5



|                      |                                 |
|----------------------|---------------------------------|
| Produktgrupp         | Kyl                             |
| Installation         | Fristående                      |
| Kategori             | Enkel dörr                      |
| Referensbredd        | Upp till 60                     |
| Referenshöjd         | 100 – 160                       |
| Typ av kyla          | Ventilerad kyl, statisk frys    |
| Avfrostning          | Automatis i kyl, manuell i frys |
| Typ av gångjärn      | Standard                        |
| Gångjärnens position | Höger                           |
| EAN-kod              | 8017709299279                   |



## Estetisk linje

|                  |             |                           |                |
|------------------|-------------|---------------------------|----------------|
| Estetik          | 50's Style  | Färg på logo              | Krom           |
| Färg             | Pastellblå  | Sidopartiernas material   | Stål           |
| Finish           | Högblank    | Sidornas färg             | Pastellblå     |
| Design           | Rundad      | Logga                     | Utanpåliggande |
| Dörrens material | Formpressad | Färg på dörrhyllsprofiler | Krom           |
| Handtag          | Extern      | Färg på lådprofiler       | Krom           |
| Typ av handtag   | Fast        | Färg på hyllprofiler      | Krom           |
| Handtagets färg  | Krom        |                           |                |

## Inredning kylskåp



|                                |            |                      |      |
|--------------------------------|------------|----------------------|------|
| Antal justerbara hyllplan      | 1          | Typ av Grönsaksfack  | Glas |
| Antal frukt- och grönsakslådor | 1          | Life Plus zon        | Ja   |
| Typ av justerbara hyllplan     | Glas       | Belysning kyl        | Ja   |
| Upphängning av grönsakslåda    | Glidskenor | Typ av Belysning kyl | LED  |
| Grönsaksfack                   | Ja         |                      |      |

## Kylskåpsdörr

|                                       |   |                               |   |
|---------------------------------------|---|-------------------------------|---|
| Antal hyllplan med genomskinligt lock | 1 | Antal hyllplan med flaskställ | 1 |
|---------------------------------------|---|-------------------------------|---|

|                                   |    |                           |    |
|-----------------------------------|----|---------------------------|----|
| Antal justerbara hyllplan         | 1  | Flaskställ med metalltråd | Ja |
| Justerbara hyllplan av metalltråd | Ja |                           |    |

## Övrig inredning kylskåp



|           |    |       |    |
|-----------|----|-------|----|
| MultiFlow | Ja | Fläkt | Ja |
|-----------|----|-------|----|

## Inredning frys

|         |    |
|---------|----|
| Frysäck | Ja |
|---------|----|

## Andra tekniska egenskaper



|                           |                      |
|---------------------------|----------------------|
| Larm vid öppen dörr       | Ljudsignal & visuell |
| Typ av temperaturkontroll | Elektronisk          |
| Antal kompressorer        | 1                    |
| Typ av kylgas             | R600a                |
| Typ av kompressor         | Inverter Technology  |
| Mängd kylmedia (gr)       | 32 g                 |
| Skummedel                 | Cyklopentan          |

## Prestanda/Energimärkning – Reg. 2019



|  |           |  |                  |
|--|-----------|--|------------------|
| Årlig energianvändning (kWh/år)                                | 130 kWh/a | Luftburet akutstiskt buller räknat i dB(A) re 1 pW | 35 dB(A) re 1 pW |
| Energiklass  | D         | Kapacitet vid strömavbrott                         | 9 h              |
| Utsläppsklass för luftburet akustiskt buller                   | B         | 4 stjärnor – Fryskapacitet                         | 2.6 Kg/24h       |
| Totalvolym (dm <sup>3</sup> eller liter)                       | 270 l     | Klimatklass  | SN, N, ST, T     |
| Summan av frysäckets/frysäckens volymer                        | 26 l      | EEl  | 79 %             |
| Summan av lågtemperaturfackets/-ens och kylfacket/-ens volymer | 244 l     |  |                  |

## Elektrisk anslutning

|                   |                   |                |           |
|-------------------|-------------------|----------------|-----------|
| Typ av kontakt    | (F;E) Eurokontakt | Volt (V)       | 220-240 V |
| Anslutningseffekt | 90 W              | Frekvens       | 50/60 Hz  |
|                   |                   | Sladdens längd | 180 cm    |

Ström

1 A

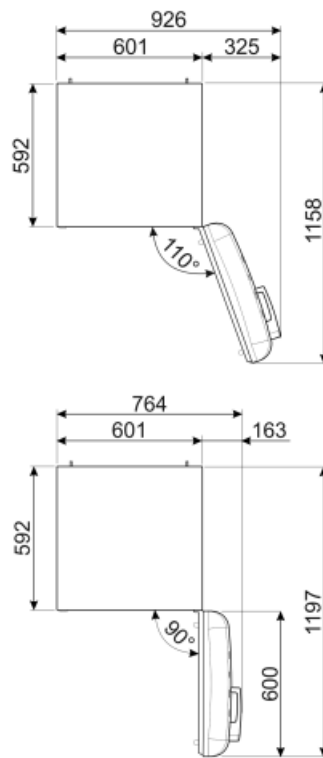
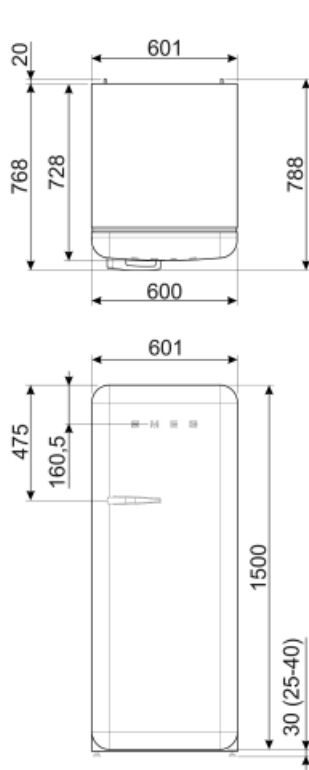

## Alternative products



**FAB28RDTP5**

**Gångjärnens position:** Höger  
Taupe



**FAB28RDBLV5**

**Gångjärnens position:** Höger  
Dekoration/Specialfärg



**FAB28LBL5**

**Gångjärnens position:** Vänster  
Svart



**FAB28RDIT5**

**Gångjärnens position:** Höger  
Dekoration/Specialfärg



**FAB28RCR5**

**Gångjärnens position:** Höger  
Creme



**FAB28RPG5**

**Gångjärnens position:** Höger  
Pastellgrön



**FAB28LRD5**

**Gångjärnens position:** Vänster  
Röd



**FAB28LPG5**

**Gångjärnens position:** Vänster  
Pastellgrön



**FAB28RDUJ5**

**Gångjärnens position:** Höger  
Dekoration/Specialfärg



**FAB28LPK5**

**Gångjärnens position:** Vänster  
Rosa



**FAB28RDRB5**

**Gångjärnens position:** Höger  
Ruby Red



**FAB28LSV5**

**Gångjärnens position:** Vänster  
Silver



**FAB28LOR5**

**Gångjärnens position:** Vänster  
Orange



**FAB28RRD5**

**Gångjärnens position:** Höger  
Röd



**FAB28RYW5**

**Gångjärnens position:** Höger  
Gul



**FAB28LPB5**

**Gångjärnens position:** Vänster  
Pastellblå



**FAB28RBE5**

**Gångjärnens position:** Höger  
Blå



**FAB28RDMC5**

**Gångjärnens position:** Höger  
Dekoration/Specialfärg



**FAB28LCR5**

**Gångjärnens position:** Vänster  
Creme



**FAB28RDMM5**

**Gångjärnens position:** Höger  
Dekoration/Specialfärg



**FAB28RWH5**

**Gångjärnens position:** Höger  
Vit



**FAB28LYW5**

**Gångjärnens position:** Vänster  
Gul



**FAB28RDEG5**

**Gångjärnens position:** Höger  
Emerald Green



**FAB28LDUJ5**

**Gångjärnens position:** Vänster  
Dekoration/Specialfärg



**FAB28RSV5**

**Gångjärnens position:** Höger  
Silver



**FAB28RDBB5**

**Gångjärnens position:** Höger  
Dekoration/Specialfärg



**FAB28ROR5**

**Gångjärnens position:** Höger  
Orange



**FAB28RBL5**

**Gångjärnens position:** Höger  
Svart



**FAB28RLI5**

**Gångjärnens position:** Höger  
Limegrön



**FAB28RPK5**









**Gångjärnens position:** Höger  
Rosa



**FAB28LWH5**

**Gångjärnens position:** Vänster  
Vit

## Symbols glossary (TT)

-  4 stjärnors frysack för bättre konservering av maten.
-  Den automatiska avfrostningen fungerar genom att avfrostas automatiskt med jämna mellanrum, vilket eliminerar behovet av att frosta av manuellt.
-  Inre LED-belysning: ett mer energieffektivt och mer varaktigt sätt att lysa upp apparatens inre.
-  Smegs utveckling mot intelligentare och mer miljövänliga modeller har lett till valet av Inverter-teknik som minskar förbrukningen betydligt.
-  Energieffektivitetsklass D
-  A+++: Vitvaror med denna symbol kan minska energiförbrukningen med ytterligare 30% från standard A-energiklass.
-  Ventilerad: Tvångsfördelning av kall luft i kylskåpet, vilket möjliggör jämn temperatur i kylan.
-  Life Plus 0 °C: Lifeplus-facken har en temperatur på 0 °C, vilket bevarar färskt kött och fisk längre.
-  Air plus: håller maten färsk längre.