

# FAB30LOR5



Família	Refrigerators
Instalação	Livre instalação
Categoria	2 portas
Tecnologia	Frigorífico ventilado, congelador estático
Descongelação	Descongelação manual
Tipo de dobradiças	Dobradiças livre instalação
Dobradiças Slot-in	Sim
Dobradiças	Dobradiças à esquerda
Código EAN	8017709297671



## Design

Acabamento	Laranja	Cor do logótipo	Logótipo cromado
Acabamentos	Polido	Material das laterais	Laterais em aço
Design	Anni 50	Cor das laterais	Laterais cor de laranja
Série	Arredondado	Logótipo	Logótipo aplicado
Material da porta	Fibra termoformada	Cor do perfil das prateleiras	Puxador cromado
Puxador	Puxador externo	Cor dos perfis das gavetas	Puxador cromado
Tipo de puxador	Puxador fixo	Cor do perfil da prateleira de vidro	Puxador cromado
Cor do puxador	Puxador cromado	Cores disponíveis	Laranja, Azul céu, Branco, Azul, Preto, Creme, Cor de rosa, Encarnado, Cinza, Verde água, Verde maçã

## Composição do interior do frigorífico



Número de prateleiras ajustáveis	2	Tipologia de prateleira sobre a gaveta dos legumes	Prateleira de vidro sobre gaveta de legumes
Gavetas para fruta e legumes	1	Gaveta LifePlus 0°	Sim
Tipo de prateleiras ajustáveis	Prateleiras de vidro ajustáveis em altura	Iluminação interna do frigorífico	Sim
Tipo das gavetas para legumes	Gaveta de legumes com guias deslizantes	Tipo de iluminação do frigorífico	Iluminação com LED
Prateleira da gaveta dos legumes	Sim		

## Composição do interior da porta do frigorífico

Compartimentos da porta com tampa transparente	1	Compartimentos da porta para garrafas	1
Compartimentos da porta ajustáveis	2	Prateleiras para garrafas da porta com suportes em metal	Sim
Prateleiras da porta ajustáveis com suportes em metal	Sim		

## Outras características do frigorífico



Acessórios do frigorífico MultiFlow	Suporte de ovos Sim	Ventilado	Sim
-------------------------------------	------------------------	-----------	-----

## Composição do interior do congelador

Número de prateleiras	1	Tipo de prateleiras	Prateleiras de metal
-----------------------	---	---------------------	----------------------

## Outras características técnicas



Alarme de porta aberta	Alarmes acústico e ótico de porta aberta
Vedantes antibacterianos	Sim
Tipo de controlo da temperatura	Temperatura controlada eletronicamente
Nº de compressores	1
Tipo de gás de refrigeração	R600a
Tipo de compressor	Compressor Inverter com velocidade variável
Quantidade de refrigerante (gr.)	70 g
Espuma expansiva de isolamento	Ciclopentano

## Prestações / Etiqueta energética



Categoria do compartimento de refrigeração	Frigorífico-congelador	Capacidade bruta total	298 l
Emissão de ruído aéreo	37 dB(A) re 1pW	Capacidade útil do congelador	72 l
Classe energética	A+++	Estrelas do congelador	4
Energy efficiency Index EEI	21.8 %	Capacidade de congelação	4 Kg/24h
Consumo anual de energia	156 kWh/a	Capacidade útil total	294 l
Classe climática	SN, N, ST, T		

Capacidade útil do  
frigorífico 222 l

Autonomia de  
conservação sem  
energia elétrica

30 h

## Performance / Energy Label - Reg. 2019



Consumo anual de  
energia 168 kWh/a

Classe energética D

Classe de emissão de  
ruído aéreo C

Total net volume 294 l

Volume líquido do  
congelador 72 l

Volume líquido do  
frigorífico 222 l

Autonomia de  
conservação sem  
energia elétrica 30 h

4 star - Freezing  
capacity

4 Kg/24h

Classe climática  
EEI SN, N, ST, T  
80 %

## Ligação elétrica

Ficha elétrica (F;E) Schuko

Potência nominal 100 W

Corrente (Amperes) 0.8 A

Tensão (Volts) 220-240 V

Frequência (Hz) 50/60 Hz

Comprimento do cabo  
de alimentação 135 cm

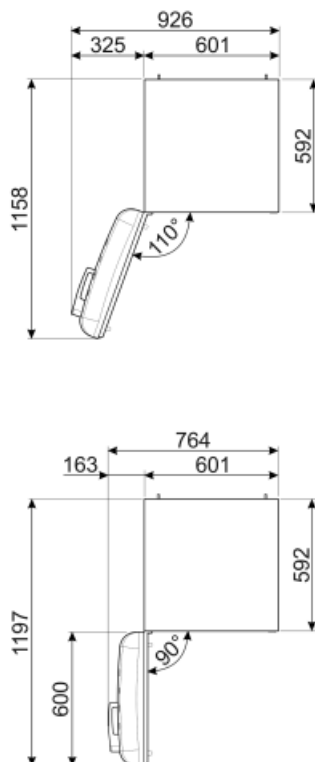
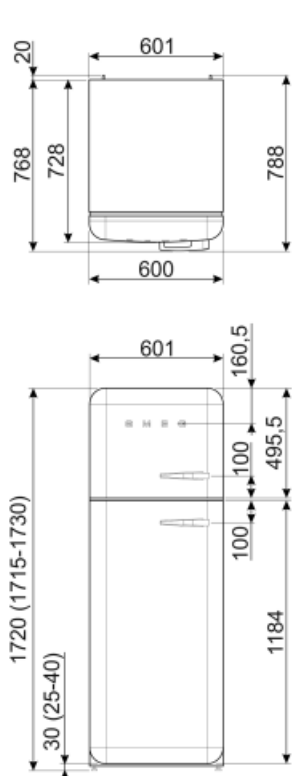

## Alternative products (TT)



**FAB30LPK5**

**Dobradiças:** Dobradiças à esquerda  
Rosa



**FAB30LSV5**

**Dobradiças:** Dobradiças à esquerda  
Cinza



**FAB30LBL5**

**Dobradiças:** Dobradiças à esquerda  
Preto



**FAB30LPG5**

**Dobradiças:** Dobradiças à esquerda  
Verde água



**FAB30RLI5**

**Dobradiças:** Dobradiças à direita  
Verde maçã



**FAB30LPB5**

**Dobradiças:** Dobradiças à esquerda  
Azul céu



**FAB30LRD5**

**Dobradiças:** Dobradiças à esquerda  
Encarnado



**FAB30RRD5**

**Dobradiças:** Dobradiças à direita  
Encarnado



**FAB30RPG5**

**Dobradiças:** Dobradiças à direita  
Verde água



**FAB30RWH5**

**Dobradiças:** Dobradiças à direita  
Branco



**FAB30ROR5**

**Dobradiças:** Dobradiças à direita  
Laranja



**FAB30RPK5**

**Dobradiças:** Dobradiças à direita  
Rosa



**FAB30RCR5**

**Dobradiças:** Dobradiças à direita  
Creme



**FAB30RBL5**

**Dobradiças:** Dobradiças à direita  
Preto



**FAB30RPB5**

**Dobradiças:** Dobradiças à direita  
Azul céu



**FAB30LCR5**

**Dobradiças:** Dobradiças à esquerda  
Creme



**FAB30RSV5**

**Dobradiças:** Dobradiças à direita  
Cinza



**FAB30LWH5**









**Dobradiças:** Dobradiças à esquerda  
Branco



**FAB30RBE5**

**Dobradiças:** Dobradiças à direita  
Azul

## Symbols glossary (TT)

-  Compartimento de congelamento de 4 estrelas para melhor conservação dos alimentos.
-  Tratamento anti bacteriano: para garantir uma melhor higiene. Adequado para roupas de bebés e para evitar alergias.
-  Iluminação por LED no interior, criando uma luz com uma distribuição perfeita. O LED consome menos energia, aquece muito menos e tem uma vida mais longa do que as lâmpadas tradicionais.
-  Tecnologia Inverter: o motor inverter é muito fiável, mais leve e compacto e não necessita de substituição de escovas. É um motor mais eficiente, consumindo menos energia e mais silencioso.
-  Energy efficiency class D
-  Classe de eficiência energética do produto declarada na etiqueta energética e na ficha do produto e em conformidade com os regulamentos UE.
-  Ventilador: sistema de circulação forçada de ar frio para garantir uma distribuição de ar e da temperatura no interior do frigorífico.
-  Gaveta Life Plus: nesta gaveta, a temperatura é controlada a 0°C para conservar carne e peixe fresco até 3 dias. Este processo de conservação permite preservar as fibras naturais dos alimentos e evitar o tempo de descongelação.
-  MultiFlow: ventilação através de aberturas na parede traseira do frigorífico em diferentes níveis de altura fazem com que a temperatura seja distribuída de forma harmoniosa em todo o interior, prolongando a conservação dos alimentos.