

FAB30LPG5



Οικογένεια προϊόντων	Ψυγείο
ΤΟΠΟΘΕΤΗΣΗ	Ελεύθερο
ΚΑΤΗΓΟΡΙΑ	Δίπορτα
Reference width	Until 60
ΤΥΠΟΣ ΨΥΞΗΣ	Συντήρηση με ανεμιστήρα, στατικός καταψύκτης
Απόψυξη	Χειροκίνητη
Τύπος μεντεσέ	Standard
Θέση μεντεσέ	Αριστερά
Κωδικός EAN	8017709297695



ΑΙΘΗΤΙΚΗ

Αιθητική	Στυλ 50 's	Χρώμα λογότυπου	Χρώμιο
ΧΡΩΜΑ	Φιστικί	Πλευρικό υλικό	Χάλυβας
Φινίρισμα	Γυαλιστερό	Χρώμα πλευράς	Φιστικί
Σχεδιασμός	Στρογγυλεμένο	Logo	Applied
Υλικό	Θερμικό καλούπι	Χρώμα προφίλ ραφιών πόρτας	Χρώμιο
Λαβή	Εξωτερική	Χρώμα προφίλ συρταριών	Χρώμιο
Τύπος λαβής	Σταθερή	Χρώμα προφίλ γυάλινου ραφιού	Χρώμιο
Χρώμα λαβής	Χρώμιο	Διαθέσιμα εναλλακτικά χρώματα	Πορτοκαλί, Σιέλ, Λευκό, Μπλε, Μαύρο, Μπεζ, Ροζ, Κόκκινο, Ασημί, Φιστικί, Lime

ΧΑΡΑΚΤΗΡΙΣΤΙΚΑ ΘΑΛΑΜΟΥ ΣΥΝΤΗΡΗΣΗΣ



Αριθμός ρυθμιζόμενων ραφιών	2	Κάλυμμα συρταριού λαχανικών	Γυαλί
Αριθμός συρταριών φρούτων και λαχανικών	1	Ζώνη Life Plus -0°C	Ναι
Τύπος ρυθμιζόμενων ραφιών	Γυαλί	Εσωτερικός φωτισμός συντήρησης	Ναι
Τύπος συρταριού λαχανικών	Σε συρόμενους οδηγούς	Τύπος εσωτερικού φωτισμού (συντήρησης)	LED
Κάλυμμα συρταριού	Ναι		

ΕΣΩΤΕΡΙΚΗ ΠΟΡΤΑ ΣΥΝΤΗΡΗΣΗΣ

Αρ. ραφιών πόρτας με διάφανο κάλυμμα	1	Μπουκαλοθήκες	1
Ρυθμιζόμενα ράφια πόρτας	2	Μπουκαλοθήκες με μεταλλικό στήριγμα	Ναι
Ρυθμιζόμενα ράφια πόρτας με μεταλλικό στήριγμα	Ναι		

ΑΛΛΑ ΧΑΡΑΚΤΗΡΙΣΤΙΚΑ ΣΥΝΤΗΡΗΣΗΣ



Multiflow

Ναι

Ανεμιστήρας

Ναι

ΧΑΡΑΚΤΗΡΙΣΤΙΚΑ ΚΑΤΑΨΥΞΗΣ

Ράφια	1	Είδος ραφιών	Τραπεζική Μεταφορά
-------	---	--------------	--------------------

ΑΛΛΑ ΤΕΧΝΙΚΑ ΧΑΡΑΚΤΗΡΙΣΤΙΚΑ



Ειδοποίηση ανοιχτής πόρτας

Αντιβακτηριακή επίστρωση

Τύπος θερμοστάτη

Μοτέρ

Τύπος ψυκτικού αερίου

Τύπος μοτέρ

Ποσότητα ψυκτικού μέσου (gr)

Foam agent

Ηχητική και οπτική

Ναι

Ηλεκτρονικός

1

R600a

Inverter

70 g

Cyclopentane

ΕΤΙΚΕΤΑ ΑΠΟΔΟΣΗΣ/ΕΝΕΡΓΕΙΑΣ - ΚΑΝ. 2019



Ετήσια κατανάλωση ενέργειας	168 kWh/a	Εκπομπή αερόφερτου θορύβου	37 dB(A) re 1pW
ΕΝΕΡΓΕΙΑΚΗ ΚΛΑΣΗ	D	Χρόνος απόψυξης χωρίς ρεύμα	30 h
Κλάση θορύβου	C	Δυνατότητα κατάψυξης 4ων αστέρων	4 Kg/24h
Συνολική καθαρή χωρητικότητα	294 λίτρα	Κλιματική κλάση	SN, N, ST, T
Συνολική καθαρή χωρητικότητα κατάψυξης	72 λίτρα	EEL	80 %
Συνολική καθαρή χωρητικότητα συντήρησης	222 λίτρα		

ΗΛΕΚΤΡΙΚΗ ΣΥΝΔΕΣΗ

Βύσμα (F;E) Σούκο
Ονομαστική ισχύς 100 W
Ρεύμα 0.8 A

Τάση (V) 220-240 V
Συχνότητα (Hz) 50/60 Hz
Μήκος καλωδίου τροφοδοσίας 135 cm

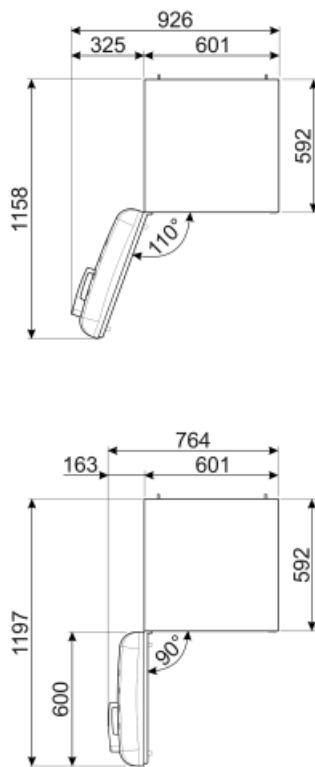
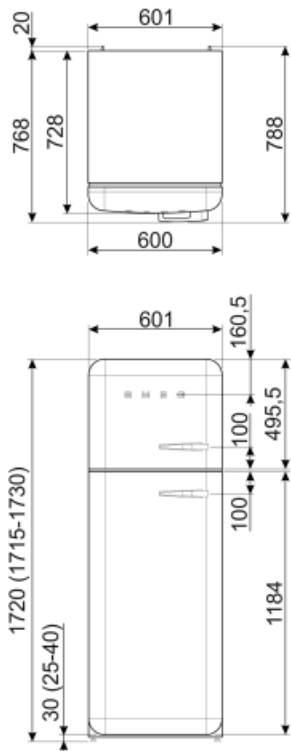

Alternative products



FAB30LPK5

Θέση μεντεσέ: Αριστερά
Ροζ



FAB30LSV5

Θέση μεντεσέ: Αριστερά
Ασημί



FAB30LBL5

Θέση μεντεσέ: Αριστερά
Μαύρο



FAB30RCR5

Θέση μεντεσέ: Δεξιά
Μπεζ



FAB30RBL5

Θέση μεντεσέ: Δεξιά
Μαύρο



FAB30RPB5

Θέση μεντεσέ: Δεξιά
Σιέλ



FAB30LOR5

Θέση μεντεσέ: Αριστερά
Πορτοκαλί



FAB30RRD5

Θέση μεντεσέ: Δεξιά
Κόκκινο



FAB30RPG5

Θέση μεντεσέ: Δεξιά
Φιστικί



FAB30RWH5

Θέση μεντεσέ: Δεξιά
Λευκό



FAB30ROR5

Θέση μεντεσέ: Δεξιά
Πορτοκαλί



FAB30RPK5

Θέση μεντεσέ: Δεξιά
Ροζ



FAB30RLI5

Θέση μεντεσέ: Δεξιά
Lime



FAB30LPB5

Θέση μεντεσέ: Αριστερά
Σιέλ



FAB30LRD5

Θέση μεντεσέ: Αριστερά
Κόκκινο



FAB30LCR5

Θέση μεντεσέ: Αριστερά
Μπεζ



FAB30RSV5

Θέση μεντεσέ: Δεξιά
Ασημί



FAB30LWH5









Θέση μεντεσέ: Αριστερά
Λευκό



FAB30RBE5

Θέση μεντεσέ: Δεξιά
Μπλε

Symbols glossary (TT)

- | | | | |
|--|---|---|---|
|  | Κατάψυξη 4 αστέρων για καλύτερη συντήρηση των τροφίμων. |  | Αντιβακτηριακή θεραπεία: αντιβακτηριακή θεραπεία για τη διασφάλιση καλύτερης υγιεινής |
|  | A+++ : Οι συσκευές με αυτό το σύμβολο μπορούν να μειώσουν την κατανάλωση ενέργειας κατά 30% περισσότερο από την τυπική ενεργειακή κατάταξη A. |  | Αεριζόμενο: Εξαναγκασμένη διανομή κρύου αέρα στο ψυγείο, η οποία επιτρέπει ομοιόμορφη κατανομή της θερμοκρασίας εντός του ψυγείου. |
|  | Εσωτερικός φωτισμός LED: είναι ένας πιο ενεργειακά αποδοτικός και μακροχρόνιος τρόπος φωτισμού του εσωτερικού της συσκευής. |  | Τάξη ενεργειακής απόδοσης D |
|  | Life Plus 0°C: Η θερμοκρασία στα διαμερίσματα Lifeplus διατηρείται στους 0°C, γεγονός που διατηρεί το κρέας και τα ψάρια περισσότερο. |  | Τεχνολογία μετατροπής: Η εξέλιξη των στεγνωτηρίων της Smeg προς ευφυέστερα και περιβαλλοντικά βιώσιμα μοντέλα οδήγησε στην επιλογή της χρήσης της τεχνολογίας Inverter με αντλίες θερμότητας, γεγονός που μειώνει σημαντικά την κατανάλωση ενέργειας. |
|  | Air plus: διατηρεί το φαγητό πιο φρέσκο για μεγαλύτερο χρονικό διάστημα. | | |