

FAB30LPK5



| | |
|--------------------------|--|
| Famiglia | Frigorifero |
| Installazione | Libera installazione |
| Categoria | Doppia-Porta |
| Larghezza di riferimento | Fino a 60 cm |
| Tipo di raffreddamento | Frigorifero Ventilato, Freezer statico |
| Sbrinamento | Manuale |
| Tipo di cerniera | Standard |
| Posizione cerniera | Sinistra |
| Codice EAN | 8017709297701 |



Estetica

| | | | |
|-----------------|--------------|-------------------------------------|---|
| Estetica | 50's Style | Colore logo | Cromo |
| Colore | Rosa | Materiale fianchi | Lamiera |
| Design | Bombato | Colore fianchi | Rosa |
| Finitura | Lucido | Logo | Applicato |
| Materiale Porta | Termoformata | Colore profilo mensole | Cromo |
| Maniglia | Esterna | Colore profilo cassette | Cromo |
| Tipo Maniglia | Fissa | Colore profilo del ripiano in vetro | Cromo |
| Colore maniglia | Cromo | Colori disponibili | Arancione, Azzurro, Bianco, Blu, Nero, Panna, Rosa, Rosso, Silver, Verde Pastello, Verde Lime |

Allestimento Comparto Frigorifero



| | | | |
|----------------------------------|---|--------------------------------------|-----------|
| Numero vani | 2 | Ripiano copri - verduriera | Sì |
| Tipologia vani | Vano a bassa temperatura, Vano frutta e verdura | Tipologia ripiano copri - verduriera | Cristallo |
| Numero ripiani regolabili | 2 | Vano a bassa temperatura | Sì |
| Numero cassette frutta e verdura | 1 | Illuminazione interna frigo | Sì |
| Materiale dei ripiani | Cristallo | Tipo illuminazione interna frigo | Led |
| Tipologia verduriera | Su guide scorrevoli | | |

Controporta comparto Frigorifero

| | | | |
|--|----|--|----|
| Numero mensole con coperchio trasparente | 1 | Numero mensole porta-bottiglie | 1 |
| Numero balconcini regolabili | 2 | Mensole porta-bottiglie con filo metallico | Sì |
| Mensole porta - oggetti con filo metallico | Sì | | |

Altre dotazioni Frigorifero



| | | | |
|-----------|----|---------|----|
| MultiFlow | Sì | Ventola | Sì |
|-----------|----|---------|----|

Allestimento comparto Congelatore

| | | | |
|----------------|---|-------------------|------|
| Numero ripiani | 1 | Tipologia ripiani | Filo |
|----------------|---|-------------------|------|

Altre caratteristiche tecniche



| | |
|-------------------------------------|-------------------|
| Allarme porta aperta | Acustico e visivo |
| Tipo di controllo della temperatura | Elettronico |
| Numero di compressori | 1 |
| Tipo di gas refrigerante | R600a |
| Tipo di compressore | Inverter |
| Quantità refrigerante (g) | 70 g |
| Agente schiumogeno | Ciclopentano |

Prestazioni / Etichetta Energetica - Reg. 2019



| | | | |
|---|-----------|--|------------------|
| Consumo annuo di energia | 168 kWh/a | Emissioni di rumore aereo | 37 dB(A) re 1 pW |
| Classe di efficienza energetica | D | Autonomia di Conservazione senza energia elettrica | 30 h |
| Classe di emissione di rumore aereo | C | 4 stelle - Capacità di congelamento | 4 kg/24h |
| Volume totale netto | 294 l | Classe climatica | SN, N, ST, T |
| Somma dei volumi degli scomparti per prodotti congelati | 72 l | IEE | 80 % |
| Somma dei volumi degli scomparti di raffreddamento e degli scomparti per prodotti non congelati | 222 l | | |

Collegamento Elettrico

| | | | |
|---|-----------|---------------------------------|--------------|
| Dati nominali di collegamento elettrico | 100 W | Frequenza (Hz) | 50/60 Hz |
| Corrente | 0,8 A | Lunghezza cavo di alimentazione | 180 cm |
| Tensione (V) | 220-240 V | Spina | (F;E) Schuko |

Informazioni Logistiche

| | | | |
|---|---------|--|---------|
| Larghezza | 600 mm | Profondità del prodotto con maniglia | 768 mm |
| Profondità del prodotto senza maniglia | 728 mm | Profondità del prodotto con porta aperta a 90° | 1197 mm |
| Altezza | 1720 mm | Profondità distanziali | 20 mm |
| Larghezza del prodotto con porte aperte oltre 90° | 926 mm | | |

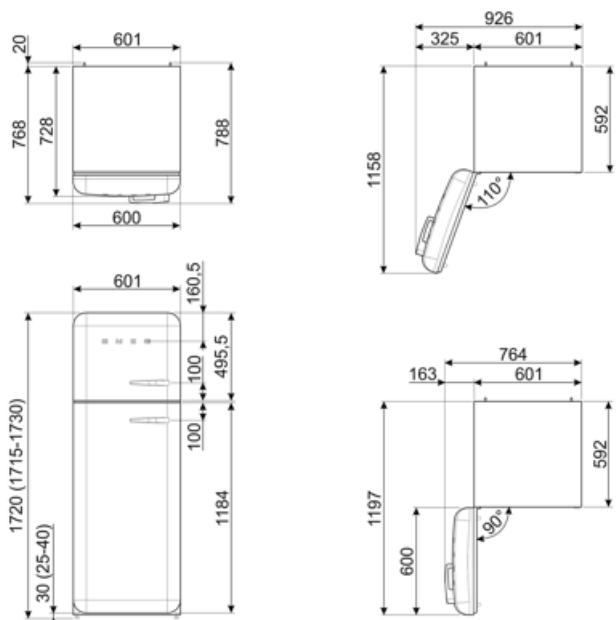

Prodotti alternativi



FAB30LSV5

Posizione cerniera: Sinistra
Silver



FAB30LBL5

Posizione cerniera: Sinistra
Nero



FAB30LPG5

Posizione cerniera: Sinistra
Verde pastello



FAB30LPB5

Posizione cerniera: Sinistra
Azzurro



FAB30LRD5

Posizione cerniera: Sinistra
Rosso



FAB30LOR5

Posizione cerniera: Sinistra
Arancione



FAB30LCR5







Posizione cerniera: Sinistra
Panna



FAB30LWH5

Posizione cerniera: Sinistra
Bianco

Glossario simboli

-  4 stelle
-  Classe di efficienza energetica D
-  Illuminazione interna a LED: L'illuminazione interna a LED garantisce un risparmio energetico e, al contempo, offre una luce di atmosfera.
-  Sistema di raffreddamento Multiflow: il sistema di ventilazione Multiflow permette di diffondere costantemente e in modo omogeneo l'aria all'interno del frigorifero.
-  A+++: Gli elettrodomestici Smeg consentono un notevole risparmio energetico ascrivibile in Classe A, A+, A++ e A+++, per ridurre i consumi, pur mantenendo la massima efficienza, e garantire il rispetto per l'ambiente.
-  Ventilato: Sistema di ventilazione del freddo che permette di diffondere costantemente e in modo omogeneo l'aria all'interno del frigorifero.
-  L'evoluzione Smeg verso modelli più intelligenti ed ecosostenibili ha portato alla scelta della tecnologia Inverter che riduce significativamente i consumi.