

FAB30LPK5



Família	Frigorífico
Instalação	Livre instalação
Categoria	2 portas
Tecnologia	Frigorífico ventilado, congelador estático
Descongelação	Descongelação manual
Tipo de dobradiças	Dobradiças livre instalação
Dobradiças Slot-in	Sim
Dobradiças	Dobradiças à esquerda
Código EAN	8017709297701



Design

Acabamento	Rosa	Cor do logótipo	Logótipo cromado
Acabamentos	Polido	Material das laterais	Laterais em aço
Design	Anni 50	Cor das laterais	Laterais cor de rosa
Série	Arredondado	Logótipo	Logótipo aplicado
Material da porta	Fibra termoformada	Cor do perfil das prateleiras	Puxador cromado
Puxador	Puxador externo	Cor dos perfis das gavetas	Puxador cromado
Tipo de puxador	Puxador fixo	Cor do perfil da prateleira de vidro	Puxador cromado
Cor do puxador	Puxador cromado	Cores disponíveis	Laranja, Azul céu, Branco, Azul, Preto, Creme, Cor de rosa, Encarnado, Cinza, Verde água, Verde maçã

Composição do interior do frigorífico



Número de prateleiras ajustáveis	2	Tipologia de prateleira sobre a gaveta dos legumes	Prateleira de vidro sobre gaveta de legumes
Gavetas para fruta e legumes	1	Gaveta LifePlus 0°	Sim
Tipo de prateleiras ajustáveis	Prateleiras de vidro ajustáveis em altura	Iluminação interna do frigorífico	Sim
Tipo das gavetas para legumes	Gaveta de legumes com guias deslizantes	Tipo de iluminação do frigorífico	Iluminação com LED
Prateleira da gaveta dos legumes	Sim		

Composição do interior da porta do frigorífico

Compartimentos da porta com tampa transparente	1	Compartimentos da porta para garrafas	1
Compartimentos da porta ajustáveis	2	Prateleiras para garrafas da porta com suportes em metal	Sim
Prateleiras da porta ajustáveis com suportes em metal	Sim		

Outras características do frigorífico



MultiFlow	Sim	Ventilado	Sim
-----------	-----	-----------	-----

Composição do interior do congelador

Número de prateleiras	1	Tipo de prateleiras	Prateleiras de metal
-----------------------	---	---------------------	----------------------

Outras características técnicas



Alarme de porta aberta	Alarmes acústico e ótico de porta aberta
Vedantes antibacterianos	Sim
Tipo de controlo da temperatura	Temperatura controlada eletronicamente
Nº de compressores	1
Tipo de gás de refrigeração	R600a
Tipo de compressor	Compressor Inverter com velocidade variável
Quantidade de refrigerante (gr.)	70 g
Espuma expansiva de isolamento	Ciclopentano



Consumo anual de energia	168 kWh/a	Emissão de ruído aéreo	37 dB(A) re 1pW
Classe energética	D	Autonomia de conservação sem energia elétrica	30 h
Classe de emissão de ruído aéreo	C	Capacidade de congelação (4 estrelas)	4 Kg/24h
Volume net total	294 l	Classe climática	SN, N, ST, T
Volume líquido do congelador	72 l	EI	80 %
Volume líquido do frigorífico	222 l		

Ligação elétrica

Ficha elétrica (F;E) Schuko
 Potência nominal 100 W
 Corrente (Amperes) 0.8 A

Tensão (Volts) 220-240 V
 Frequência (Hz) 50/60 Hz
 Comprimento do cabo de alimentação 135 cm

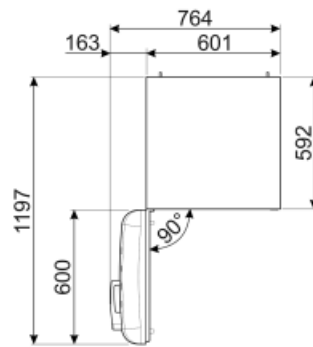
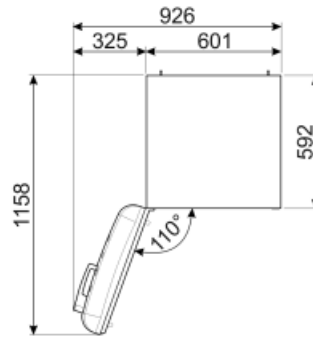
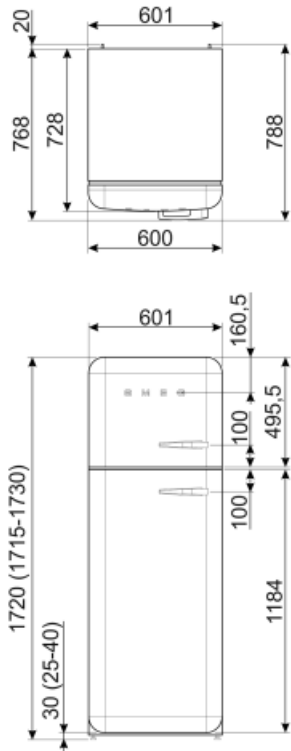

Alternative products



FAB30RWH5

Dobradiças: Dobradiças à direita
Branco



FAB30ROR5

Dobradiças: Dobradiças à direita
Laranja



FAB30RPK5

Dobradiças: Dobradiças à direita
Rosa



FAB30RCR5

Dobradiças: Dobradiças à direita
Creme



FAB30RBL5

Dobradiças: Dobradiças à direita
Preto



FAB30RPB5

Dobradiças: Dobradiças à direita
Azul céu



FAB30LOR5

Dobradiças: Dobradiças à esquerda
Laranja



FAB30RRD5

Dobradiças: Dobradiças à direita
Encarnado



FAB30RPG5

Dobradiças: Dobradiças à direita
Verde água



FAB30LSV5

Dobradiças: Dobradiças à esquerda
Cinza



FAB30LBL5

Dobradiças: Dobradiças à esquerda
Preto



FAB30LPG5

Dobradiças: Dobradiças à esquerda
Verde água



FAB30RLI5

Dobradiças: Dobradiças à direita
Verde maçã



FAB30LPB5

Dobradiças: Dobradiças à esquerda
Azul céu



FAB30LRD5

Dobradiças: Dobradiças à esquerda
Encarnado



FAB30LCR5

Dobradiças: Dobradiças à esquerda
Creme



FAB30RSV5

Dobradiças: Dobradiças à direita
Cinza



FAB30LWH5









Dobradiças: Dobradiças à esquerda
Branco



FAB30RBE5

Dobradiças: Dobradiças à direita
Azul

Symbols glossary (TT)

- | | | | |
|---|---|---|---|
|  | Compartimento de congelamento de 4 estrelas para melhor conservação dos alimentos. |  | Tratamento anti bacteriano: para garantir uma melhor higiene. |
|  | Classe de eficiência energética do produto declarada na etiqueta energética e na ficha do produto e em conformidade com os regulamentos UE. |  | Ventilador: sistema de circulação forçada de ar frio para garantir uma distribuição de ar e da temperatura no interior do frigorífico. |
|  | Iluminação por LED no interior, criando uma luz com uma distribuição perfeita. O LED consome menos energia, aquece muito menos e tem uma vida mais longa do que as lâmpadas tradicionais. |  | Classe de eficiência energética do produto declarada na etiqueta energética e na ficha do produto e em conformidade com os regulamentos UE. |
|  | Gaveta Life Plus: nesta gaveta, a temperatura é controlada a 0°C para conservar carne e peixe fresco até 3 dias. Este processo de conservação permite preservar as fibras naturais dos alimentos e evitar o tempo de descongelação. |  | Tecnologia Inverter: o motor inverter é muito fiável, mais leve e compacto e não necessita de substituição de escovas. É um motor mais eficiente, consumindo menos energia e mais silencioso. |
|  | MultiFlow: ventilação através de aberturas na parede traseira do frigorífico em diferentes níveis de altura fazem com que a temperatura seja distribuída de forma harmoniosa em todo o interior, prolongando a conservação dos alimentos. | | |