

FAB30LPK6



Οικογένεια προϊόντων	Ψυγείο
ΤΟΠΟΘΕΤΗΣΗ	Ελεύθερο
ΚΑΤΗΓΟΡΙΑ	Δίπορτα
Πλάτος αναφοράς	Έως 60 cm cm
Ύψος αναφοράς	160 200 cm
ΤΥΠΟΣ ΨΥΞΗΣ	Συντήρηση με ανεμιστήρα, στατικός καταψύκτης
Απόψυξη	Χειροκίνητο
Τύπος μεντεσέ	Standard
Θέση μεντεσέ	Αριστερά
Κωδικός EAN	8017709350338



ΑΙΣΘΗΤΙΚΗ

Αισθητική	50's Style	Χρώμα λογότυπου	Χρώμιο
Χρώμα	Ροζ	Πλευρικό υλικό	Ατσάλι
Design	Στρογγυλεμένο	Χρώμα πλευράς	Ροζ
Φινίρισμα	Γυαλιστερό	Λογότυπος	Εφαρμοσμένο
Υλικό	Θερμικό καλούπι	Χρώμα προφίλ ραφιών πόρτας	Χρώμιο
Λαβή	Εξωτερική	Χρώμα προφίλ συρταριών	Χρώμιο
Τύπος λαβής	Σταθερή	Χρώμα προφίλ γυάλινου ραφιού	Χρώμιο
Χρώμα λαβής	Χρώμιο	Διαθέσιμα εναλλακτικά χρώματα	Πορτοκαλί, Σιέλ, Λευκό, Μπλε, Μαύρο, Μπεζ, Ροζ, Κόκκινο, Ασημί, Φιστικί, Lime

ΘΑΛΑΜΟΣ ΣΥΝΤΗΡΗΣΗΣ



Αριθμός διαμερισμάτων	2	Κάλυμμα συρταριού	Ναι
Τύποι διαμερισμάτων	Θάλαμος χαμηλής θερμοκρασίας, Διαμέρισμα φρούτων και λαχανικών	Κάλυμμα συρταριού λαχανικών	Γυαλί
Αριθμός ρυθμιζόμενων ραφιών	2	Αριθμός φώτων συντήρησης	2
Αριθμός συρταριών φρούτων και λαχανικών	1	Θάλαμος χαμηλής θερμοκρασίας	Ναι
Shelves material	Γυαλί	Εσωτερικός φωτισμός συντήρησης	Ναι
Τύπος συρταριού λαχανικών	Standard	Τύπος εσωτερικού φωτισμού (συντήρησης)	Led

ΠΟΡΤΑ ΣΥΝΤΗΡΗΣΗΣ

Αρ. ραφιών πόρτας με διάφανο κάλυμμα	1	Μπουκαλοθήκες	1
Ρυθμιζόμενα ράφια πόρτας	2	Μπουκαλοθήκες με μεταλλικό στήριγμα	Ναι
Ρυθμιζόμενα ράφια πόρτας με μεταλλικό στήριγμα	Ναι		

ΑΛΛΑ ΧΑΡΑΚΤΗΡΙΣΤΙΚΑ ΣΥΝΤΗΡΗΣΗΣ



Έλεγχος υγρασίας	No	Ανεμιστήρας	Ναι
Multiflow	Ναι		

ΘΑΛΑΜΟΣ ΚΑΤΑΨΥΞΗΣ

Ράφια	1	Είδος ραφιών	Τραπεζική Μεταφορά
-------	---	--------------	--------------------

ΑΛΛΑ ΤΕΧΝΙΚΑ ΧΑΡΑΚΤΗΡΙΣΤΙΚΑ



Ειδοποίηση ανοιχτής πόρτας	Ηχητική και οπτική
Τύπος θερμοστάτη	Ηλεκτρονικός
Μοτέρ	1
Τύπος ψυκτικού αερίου	R600a
Τύπος μοτέρ	Inverter
Ποσότητα ψυκτικού μέσου (gr)	68 g
Τύπος μόνωσης	Κυκλοπεντάνιο

ΕΤΙΚΕΤΑ ΑΠΟΔΟΣΗΣ/ΕΝΕΡΓΕΙΑΣ - ΚΑΝ. 2019



Ετήσια κατανάλωση ενέργειας	135 kWh/a	Εκπομπή αερόφερτου θορύβου	34 dB(A) re 1 pW
ΕΝΕΡΓΕΙΑΚΗ ΚΛΑΣΗ	C	Χρόνος απόψυξης χωρίς ρεύμα	20 h
Κλάση θορύβου	B	Δυνατότητα κατάψυξης 4ων αστέρων	4 kg/24h
Συνολική καθαρή χωρητικότητα	294 λίτρα	Κλιματική κλάση	SN, N, ST, T
Άθροισμα χώρων κατάψυξης	72 λίτρα	EI	64 %
Άθροισμα χώρων συντήρησης	222 λίτρα		

ΗΛΕΚΤΡΙΚΗ ΣΥΝΔΕΣΗ

Όνομαστική ισχύς	100 W	Συχνότητα (Hz)	50/60 Hz
Ένταση ρεύματος	0,8 A	Μήκος καλωδίου τροφοδοσίας	180 cm
Τάση (V)	220-240 V	Φις	(F;E) Σούκο

ΔΙΑΣΤΑΣΕΙΣ

Πλάτος (mm)	600 mm	Βάθος με λαβή	768 mm
Βάθος χωρίς λαβή	728 mm	Βάθος με τις πόρτες ανοιχτές στις 90°	1197 mm
ΥΨΟΣ	1720 mm	Βάθος αποστάτη	20 mm
Πλάτος με μέγιστο άνοιγμα πόρτας	926 mm		

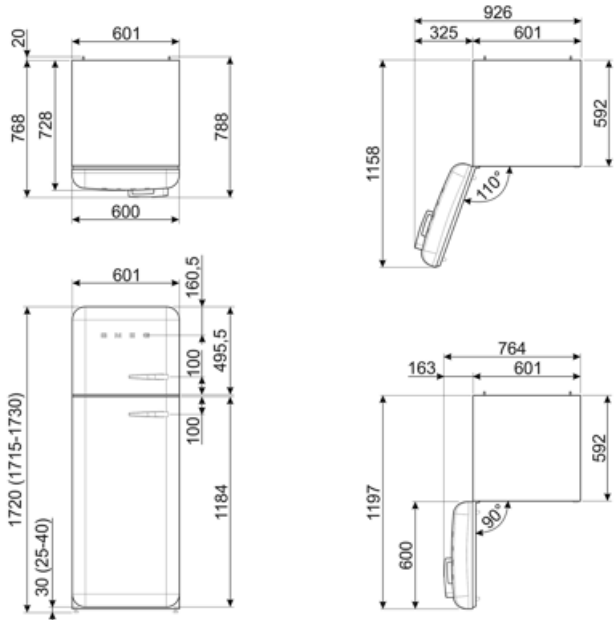

Alternative products



FAB30LWH6

Θέση μεντεσέ: Αριστερά
Λευκό



FAB30LPB6

Θέση μεντεσέ: Αριστερά
Σιέλ



FAB30LCR6

Θέση μεντεσέ: Αριστερά
Μπεζ



FAB30LOR6

Θέση μεντεσέ: Αριστερά
Πορτοκαλί



FAB30LRD6

Θέση μεντεσέ: Αριστερά
Κόκκινο



FAB30LSV6

Θέση μεντεσέ: Αριστερά
Ασημί



FAB30LBL6







Θέση μεντεσέ: Αριστερά
Μαύρο



FAB30LPG6

Θέση μεντεσέ: Αριστερά
Φιστικί

Symbols glossary

-  Κατάψυξη 4 αστέρων για καλύτερη συντήρηση των τροφίμων.
-  Ψύξη με κυκλοφορία αέρα: Η διανομή του κρύου αέρα στη συντήρηση, επιτρέπει ομοιόμορφη κατανομή της θερμοκρασίας.
-  Inverter τεχνολογία: Η Smeg εξελίσει την τεχνολογία για πιο έξυπνα και φιλικά προς το περιβάλλον μοντέλα, μειώνοντας σημαντικά την κατανάλωση.
-  Τάξη ενεργειακής απόδοσης C
-  A++: Η κατηγορία ενεργειακής απόδοσης A++ συμβάλλει στην εξοικονόμηση ενέργειας έως και 20% σε σύγκριση με την κατηγορία A. Η μέγιστη απόδοση με ελάχιστη κατανάλωση είναι εγγυημένη.
-  Εσωτερικός φωτισμός LED: είναι ένας πιο ενεργειακά αποδοτικός τρόπος φωτισμού του εσωτερικού της συσκευής.
-  Air plus: διατηρεί το φαγητό πιο φρέσκο για μεγαλύτερο χρονικό διάστημα.