

FAB30LRD5



Семейство продуктов	Холодильник
Установка	Отдельностоящий
Категория	Двухдверный
Рекомендуемая ширина	До 60 см
Тип охлаждения	Холодильник с вентилятором, морозильник статический
Разморозка	Ручная
Тип петель (шарнира)	Стандартный
Дверной упор	Слева
Международный артикул (EAN-код)	8017709297718



Эстетика

Эстетика	Стиль 50-х г.г.	Цвет логотипа	Хромированный
Цвет	Красный	Материал боковин	Сталь
Дизайн	Скругленный выпуклый	Цвет боковин	Красный
Отделка	Глянцевый	Логотип	Накладной
Материал	Термоформируемый полимер	Цвет профиля на полках дверцы	Хромированный
Ручка	Внешняя	Цвет профиля на выдвижных ящиках	Хромированный
Тип ручки	Фиксированный	Цвет профиля на стеклянных полках	Хромированный
Цвет ручек	Хромированный	Другие цвета	Оранжевый, Пастельный голубой, Белый, Синий, Черный, Кремовый, Розовый, Красный, Серебристый, Пастельный зеленый, Цвет лайма

Характеристики холодильного отделения



Количество отделений	2	Крышка ящика для овощей	Да
Типы отделений	Низкотемпературный отсек, Отделение для овощей и фруктов	Тип крышки ящика для овощей и фруктов	Стекло
Количество регулируемых полок	2	Низкотемпературный отсек	Да
Количество ящиков для овощей и фруктов	1		

Материал полок	Стекло	Внутренняя подсветка холодильного отделения	Да
Тип ящика для овощей и фруктов	На скользящих направляющих	Тип подсветки холодильного отделения	Светодиодный

Дверца холодильного отделения

Количество полок с прозрачной крышкой	1	Количество полок для бутылок	1
Количество регулируемых полок на дверце	2	Полка для бутылок с металлической окантовкой	Да
Регулируемая полка с металлической окантовкой	Да		

Другие характеристики холодильного отделения



Многопоточная система охлаждения Да

Конвекция Да

Характеристики морозильного отделения

Количество полок	1	Тип полок	Решетка
-------------------------	---	------------------	---------

Другие технические характеристики



Акустический сигнал при открытой дверце

Акустический и визуальный

Тип контроля температуры

Электронный

Количество компрессоров

1

Тип хладагента

R600a

Тип компрессора

Инвертор

Количество хладагента (г)

70 g

Вспенивающий агент

Циклопентан

Производительность / Энергопотребление - НОВЫЙ регламент



Годовое энергопотребление 168 кВт/год

Эмиссия воздушного акустического шума 37 дБ(A) re 1пВт

Класс энергоэффективности D

Поддержание температуры при отключении энергии 30 ч

Класс эмиссии воздушного акустического шума	C	4* - Мощность замораживания	4 кг/сутки
Полный объем	294 л	Климатический класс	SN, N, ST, T
Сумма объемов морозильников	72 л	EEl	80 %
Сумма объемов холодильного отделения и незамерзающего отделения	222 л		

Электрическое подключение

Номинальная мощность	100 Вт	Частота тока	50/60 Гц
Сила тока	0.8 А	Длина электрического кабеля	180 см
Напряжение	220-240 В	Тип электрической вилки	Европейская вилка для переменного тока

Логистическая информация

Ширина изделия (мм)	600 мм	Глубина с ручкой	768 мм
Глубина без ручек	728 мм	Глубина с дверцей, открытой на 90°	1197 мм
Высота изделия	1720 мм	Глубина проставки	20 мм
Ширина с дверцей, открытой на 90° (мм)	926 мм		

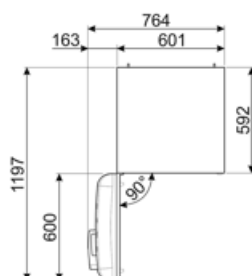
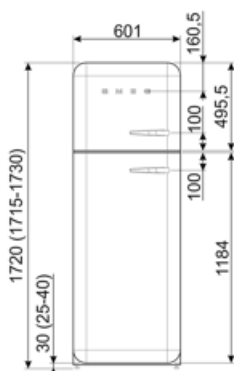
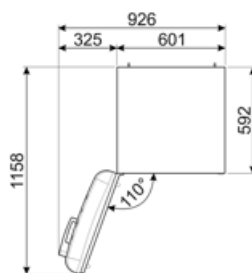
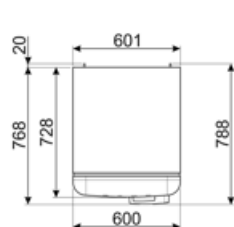

Alternative products



FAB30LPK5

Дверной упор: Слева
Розовый



FAB30LBL5

Дверной упор: Слева
Черный



FAB30LPB5

Дверной упор: Слева
Пастельный голубой



FAB30LCR5

Дверной упор: Слева
Кремовый



FAB30LSV5

Дверной упор: Слева
Серебристый



FAB30LPG5

Дверной упор: Слева
Пастельный зеленый



FAB30LOR5







Дверной упор: Слева
Оранжевый



FAB30LWH5

Дверной упор: Слева
Белый

Symbols glossary

-  Морозильная камера 4 **** для лучшей сохранности продуктов.
-  Вентилируемый: принудительное распределение холодного воздуха в холодильном отделении, что обеспечивает равномерное распределение температуры внутри холодильника.
-  Эволюция Smeg в направлении более интеллектуальных и экологичных моделей привела к выбору инверторной технологии, которая значительно снижает энергопотребление.
-  Класс энергоэффективности D
-  A+++: класс энергоэффективности A+ помогает сэкономить до 30% энергии по сравнению с классом A. Гарантируется максимальная производительность при минимальном потреблении.
-  Светодиодное внутреннее освещение: более энергоэффективный и долговечный способ освещения внутреннего пространства прибора.
-  Многопоточная система охлаждения: дольше сохраняет свежесть продуктов.