

FAB30RPG5



Produktfamilie	Kühlschrank
Installation	Standgerät
Produktkategorie	2-türig
Referenzbreite	Bis 60 cm
Kühlsystem	Kühlteil mit Umluftkühlung
Abtausystem	Manuell
Scharniersystem	Standard
Türanschlag	Rechts
EAN-Code	8017709297800



Ästhetik

Ästhetik	50's Style	Farbe/Ausführung des Markenlogos	Chrom
Farbe	Pastellgrün	Material der Seitenwände	Metall
Oberfläche	Hochglanz	Farbe/Ausführung der Seitenwände	Pastellgrün
Design	Bombiert	Markenlogo	3D
Ausführung der Gerätetür	Thermogeformt	Farbe der Profilleisten der Türablagen	Chrom
Position des Türgriffs	Extern	Farbe der Griffleisten der Schubladen	Chrom
Ausführung/Position des Türgriffs	Fest fixiert	Farbe der Profilleisten der Einlegeböden	Chrom
Farbe/Ausführung des Türgriffs	Chrom	Weitere Farbvarianten	Orange, Pastellblau, Weiß, Blau, Schwarz, Creme, Cadillac Pink, Rot, Polarsilber Metallic, Pastellgrün, Limettengrün

Aufteilung Kühlteil



Anzahl der höhenverstellbaren Einlegeböden	2	Art der Abdeckung der Obst-/Gemüse-Schublade	Sicherheitsglas
Anzahl der Obst-/Gemüseschubladen	1	Kaltlagerfach Life-Plus (nahe 0°C), Schublade mit Sichtfenster, rollengeführt	Ja
Art der höhenverstellbaren Einlegeböden	Sicherheitsglas		

Art der Obst- /Gemüseschublade	Mit Sichtfenster, rollengeführt	Innenbeleuchtung des Kühlteils	Ja
Abdeckung für Obst- /Gemüse-Schublade	Ja	Art der Innenbeleuchtung Kühlteil	LED

Aufteilung Innentür Kühlteil

Anzahl der Türablagen mit transparenter Klappabdeckung	1	Anzahl der Flaschenborde	1
Anzahl der höhenverstellbaren Türablagen	2	Flaschenbord mit Metall-Schutzreling	Ja
Türablagen mit Metall- Schutzreling	Ja		

Zusatzausstattung Kühlteil

			
Multiflow-Umluftsystem	Ja	Dynamische Umluftkühlung	Ja

Aufteilung Gefrierteil

Anzahl der Einlegeböden	1	Art der Einlegeböden	Ablagerost
----------------------------	---	----------------------	------------

Weitere technische Eigenschaften

			
Türalarm		Akustisch/optisch	
Temperatursteuerung		Elektronisch	
Anzahl der Kompressoren	1		
Kältemittel		R600a	
Kompressor		Inverter-Technik (elektronisch gesteuert)	
Füllmenge des Kältemittels		70 g	
Material der Isolierschäumung		Cyclopentan	

Technische Daten / Energielabel - Reg. 2019 - bindend ab 1.3.2021

			
Jährlicher Energieverbrauch	168 kWh/Jahr	Luftschallemissionen	37 dB(A) re 1 pW
Energieeffizienzklasse	D	Lagerzeit bei Störung	30 h
Luftschallemissionsklasse	C	4-Sterne Gefriervermögen	4 Kg/24h

Gesamtrauminhalt (in dm ³ oder l)	294 l	Klimaklassen EEI	SN, N, ST, T 80 %
Summe der Rauminhalte der Tiefkühlfächer	72 l		
Summe der Rauminhalte der Kaltlagerfächer und der Kühlfächer	222 l		

Elektrischer Anschluss

Netzstecker	(F;E) Schuko	Spannung	220-240 V
Elektrischer Gesamtwert	100 W	Frequenz	50/60 Hz
Absicherung	0,8 A	Länge Netzkabel	180 cm

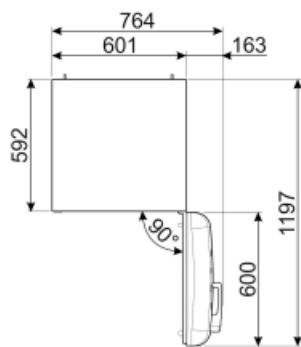
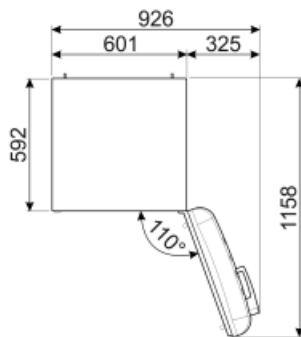
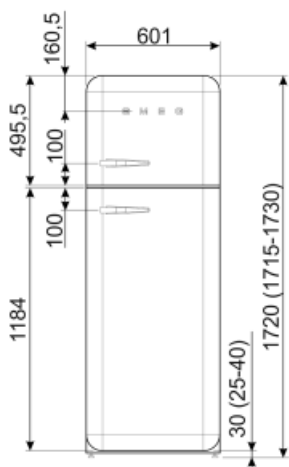
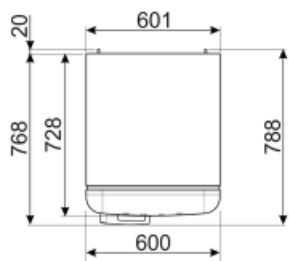

Alternative Produkte



FAB30LPK5

Türanschlag: Links
Cadillac Pink



FAB30LSV5

Türanschlag: Links
Silber



FAB30LBL5

Türanschlag: Links
Schwarz



FAB30LPG5

Türanschlag: Links
Pastellgrün



FAB30RLI5

Türanschlag: Rechts
Limettengrün



FAB30LPB5

Türanschlag: Links
Pastellblau



FAB30LRD5

Türanschlag: Links
Rot



FAB30LCR5

Türanschlag: Links
Creme



FAB30RSV5

Türanschlag: Rechts
Silber



FAB30RWH5

Türanschlag: Rechts
Weiß



FAB30ROR5

Türanschlag: Rechts
Orange



FAB30RPK5

Türanschlag: Rechts
Cadillac Pink



FAB30RCR5

Türanschlag: Rechts
Creme



FAB30RBL5

Türanschlag: Rechts
Schwarz



FAB30RPB5

Türanschlag: Rechts
Pastellblau



FAB30LOR5

Türanschlag: Links
Orange



FAB30RRD5

Türanschlag: Rechts
Rot



FAB30LWH5









Türanschlag: Links
Weiß



FAB30RBE5

Türanschlag: Rechts
Blau

Symbols glossary (TT)

- | | | | |
|--|--|---|--|
|  | 4 Sterne-Gefrierteil: Für eine optimale Konservierung der Lebensmittel bei -18°C und kälter. |  | A+++ : Geräte mit diesem Symbol können den Energieverbrauch um bis zu 30 % gegenüber der Energieeffizienzklasse A senken. |
|  | Dynamische Umluftkühlung: ventilerte Kaltluft zirkuliert im gesamten Kühlteil und sorgt für eine konstante und gleichmäßige Temperaturverteilung. |  | LED-Innenbeleuchtung: eine energieeffiziente, langlebige und sehr effektive Art der Ausleuchtung des Kühlteils. |
|  | Life Plus 0°C: die Temperatur in diesem Kaltlagerfach wird auf nahe 0°C gehalten, wodurch frisches Fleisch, Fisch etc. wesentlich länger haltbar sind. |  | Inverter-Motor: ermöglicht eine höhere Leistung bei optimiertem Wirkungsgrad, reduziert den Energieverbrauch sowie das Betriebsgeräusch und ist zudem langlebiger. |
|  | Multiflow Cooling System: the Multiflow ventilation system allows an even distribution of cool air around the fridge cabinet. |  | Energy efficiency class D |