

FAB32LBL5



Семейство продуктов	Холодильник
Установка	Отдельностоящий
Категория	Комбинированный, морозильная камера внизу
Рекомендуемая ширина	До 60 см
Полный «Без инея» (система No-Frost)	Полный
Тип охлаждения	Полный «Без инея» (система No-Frost) - 2 контура охлаждения
Разморозка	Автоматическая
Тип петель (шарнира)	Стандартный
Дверной упор	Слева
Международный артикул (EAN-код)	8017709298029



Эстетика



Эстетика	Стиль 50-х г.г.	Материал боковин	Сталь
Цвет	Черный	Цвет боковин	Черный
Дизайн	Скругленный выпуклый	Логотип	Накладной
Отделка	Глянцевый	Цвет профиля на полках дверцы	Хромированный
Материал	Термоформируемый полимер	Цвет профиля на выдвижных ящиках	Хромированный
Ручка	Внешняя	Цвет профиля на стеклянных полках	Хромированный
Тип ручки	Фиксированный	Дисплей	Светодиодный
Цвет ручек	Хромированный	Расположение дисплея	Интерьер (сверху)
Цвет логотипа	Хромированный	Другие цвета	Оранжевый, Пастельный голубой, Белый, Синий, Черный, Кремовый, Розовый, Красный, Серебристый, Пастельный зеленый, Цвет лайма

Характеристики холодильного отделения



Количество отделений	2	Крышка ящика для овощей	Да
Типы отделений	Отделение для овощей и фруктов, Отделение Life Plus	Тип крышки ящика для овощей и фруктов	Стекло
Количество регулируемых полок	2	Зона сохранения свежести	-2°C +3°C

Количество ящиков для овощей и фруктов	1	Внутренняя подсветка холодильного отделения	Да
Материал полок	Стекло	Тип подсветки холодильного отделения	Светодиодный
Тип ящика для овощей и фруктов	На скользящих направляющих		

Дверца холодильного отделения

Количество полок с прозрачной крышкой	1	Количество полок для бутылок	1
Количество регулируемых полок на дверце	2	Полка для бутылок с металлической окантовкой	Да
Регулируемая полка с металлической окантовкой	Да		

Другие характеристики холодильного отделения



Многопоточная система охлаждения Да

Конвекция Да

Характеристики морозильного отделения

Количество ящиков	3	Тип полок	Стекло
Количество полок	2		

Другие характеристики морозильного отделения



Зона быстрой заморозки Да

Другие технические характеристики



Функции на дисплее

Функция "Отпуск", Быстрая заморозка, Быстрое охлаждение, Экономичный, Акустический сигнал при повышении температуры

Кнопка быстрой заморозки Да

Индикация работы Да

Световая индикация при повышении температуры Да

Акустический сигнал при открытой дверце Акустический и визуальный

Акустический сигнал при повышении температуры	Да
Тип контроля температуры	Электронный
Количество компрессоров	1
Тип хладагента	R600a
Тип компрессора	Инвертор
Количество хладагента (г)	60 г
Вспенивающий агент	Циклопентан

Производительность / Энергопотребление - НОВЫЙ регламент

 Годовое энергопотребление	204 кВт/год	Эмиссия воздушного акустического шума	37 дБ(A) re 1пВт
Класс энергоэффективности	D	Поддержание температуры при отключении энергии	40 ч
Класс эмиссии воздушного акустического шума	C	4* - Мощность замораживания	6 кг/сутки
Полный объем	331 л	Климатический класс	SN, N, ST, T
Сумма объемов морозильников	97 л	EEI	80 %
Сумма объемов холодильного отделения и незамерзающего отделения	234 л		

Электрическое подключение

Номинальная мощность	127 Вт	Частота тока	50/60 Гц
Сила тока	0.8 А	Длина электрического кабеля	180 см
Напряжение	220-240 В	Тип электрической вилки	Европейская вилка для переменного тока

Логистическая информация

Ширина изделия (мм)	601 мм	Глубина с ручкой	768 мм
Глубина без ручек	728 мм	Глубина с дверцей, открытой на 90°	1197 мм
Высота изделия	1968 мм	Глубина проставки	20 мм
Ширина с дверцей, открытой на 90° (мм)	926 мм		

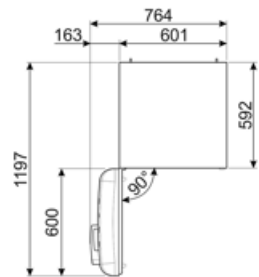
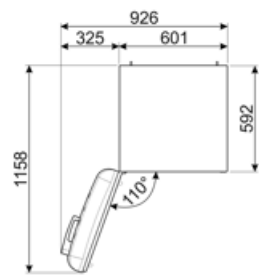

Alternative products



FAB32LRD5

Дверной упор: Слева
Красный



FAB32LWH5

Дверной упор: Слева
Белый



FAB32LPB5

Дверной упор: Слева
Пастельный голубой



FAB32LSV5

Дверной упор: Слева
Серебристый



FAB32LPK5

Дверной упор: Слева
Розовый



FAB32LPG5

Дверной упор: Слева
Пастельный зеленый



FAB32LCR5













Дверной упор: Слева
Кремовый



FAB32LOR5

Дверной упор: Слева
Оранжевый

Symbols glossary

-  Морозильная камера 4 **** для лучшей сохранности продуктов.
-  A+++: класс энергоэффективности A+ помогает сэкономить до 30% энергии по сравнению с классом A. Гарантируется максимальная производительность при минимальном потреблении.
-  Экономичный режим: анализирует работу холодильника во время активации и оптимизирует рабочий цикл для снижения энергопотребления.
-  Быстрая заморозка: функция быстрого замораживания снижает температуру в камере, если активировать ее за несколько часов до использования.
-  Светодиодное внутреннее освещение: более энергоэффективный и долговечный способ освещения внутреннего пространства прибора.
-  Эволюция Smeg в направлении более интеллектуальных и экологичных моделей привела к выбору инверторной технологии, которая значительно снижает энергопотребление.
-  Класс энергоэффективности D
-  Автоматическое размораживание: работает за счет автоматического оттаивания через равные промежутки времени, что исключает необходимость размораживание прибора в целом.
-  Цифровой дисплей: для отображения выбранных программ, функций и опций, а также времени до конца цикла.
-  Вентилируемый: принудительное распределение холодного воздуха в холодильном отделении, что обеспечивает равномерное распределение температуры внутри холодильника.
-  Режим Отпуск: режим энергосбережения позволяет отключить холодильник и оставить морозильную камеру в рабочем состоянии.
-  Life Plus 0°C: температура в отсеках Lifeplus поддерживается на уровне 0°C, что позволяет дольше сохранять свежее мясо и рыбу.
-  Многопоточная система охлаждения: дольше сохраняет свежесть продуктов.