

# FAB32LCR5



Produktfamilie	Kühlschrank
Installation	Standgerät
Produktkategorie	Kühl-/Gefrierkombination
Referenzbreite	Bis 60 cm
No Frost	100%
Kühlsystem	No Frost - Doppeltes Kühlsystem
Abtausystem	Automatisch
Scharniersystem	Standard
Türanschlag	Links
EAN-Code	8017709298036



## Ästhetik



Ästhetik	50's Style	Material der Seitenwände	Metall
Farbe	Creme	Farbe/Ausführung der Seitenwände	Creme
Oberfläche	Hochglanz	Markenlogo	3D
Design	Bombiert	Farbe der Profilleisten der Türablagen	Chrom
Ausführung der Gerätetür	Thermogeformt	Farbe der Griffleisten der Schubladen	Chrom
Position des Türgriffs	Extern	Farbe der Profilleisten der Einlegeböden	Chrom
Ausführung/Position des Türgriffs	Fest fixiert	Ausführung des Displays	LED
Farbe/Ausführung des Türgriffs	Chrom	Position des Displays	Extern
Farbe/Ausführung des Markenlogos	Chrom	Weitere Farbvarianten	Orange, Pastellblau, Weiß, Blau, Schwarz, Creme, Cadillac Pink, Rot, Polarsilber Metallic, Pastellgrün, Limettengrün

## Aufteilung Kühlteil

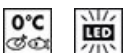

Anzahl der höhenverstellbaren Einlegeböden	2	Art der Abdeckung der Obst-/Gemüse-Schublade	Sicherheitsglas
Anzahl der Obst-/Gemüseschubladen	1		

Art der höhenverstellbaren Einlegeböden	Sicherheitsglas	Kaltlagerfach Life-Plus (nahe 0°C), Schublade mit Sichtfenster, rollengeführt	Elektronisch geregelt
Art der Obst-/Gemüseschublade	Mit Sichtfenster, rollengeführt	Innenbeleuchtung des Kühlteils	Ja
Abdeckung für Obst-/Gemüse-Schublade	Ja	Art der Innenbeleuchtung Kühlteil	LED

## Aufteilung Innentür Kühlteil

Anzahl der Türablagen mit transparenter Klappabdeckung	1	Anzahl der Flaschenborde	1
Anzahl der höhenverstellbaren Türablagen	2	Flaschenbord mit Metall-Schutzreling	Ja
Türablagen mit Metall-Schutzreling	Ja		

## Zusatzausstattung Kühlteil

 			
Multiflow-Umluftsystem	Ja	Dynamische Umluftkühlung	Ja

## Aufteilung Gefrierteil

Anzahl der Gefrierschubladen	3	Art der Einlegeböden	Sicherheitsglas
Anzahl der Einlegeböden	2		

## Zusatzausstattung Gefrierteil

			
Schnellgefrierfach	Ja		

## Weitere technische Eigenschaften

   			
Display-Funktionen		Holiday, Schnellgefrieren, Schnellkühlen, ECO, Temperaturalarm	
Funktion Automatik-Schnellgefrieren		Ja	
Funktionsanzeige		Ja	
Alarmfunktionen		Ja	
Türalarm		Akustisch/optisch	

Temperaturalarm	Ja
Temperatursteuerung	Elektronisch
Anzahl der Kompressoren	1
Kältemittel	R600a
Kompressor	Inverter-Technik (elektronisch gesteuert)
Füllmenge des Kältemittels	60 g
Material der Isolierschäumung	Cyclopentan

## Technische Daten / Energielabel - Reg. 2019 - bindend ab 1.3.2021

 <b>Jährlicher Energieverbrauch</b>	204 kWh/Jahr	<b>Luftschallemissionen</b>	37 dB(A) re 1pW
<b>Energieeffizienzklasse</b>	D	<b>Lagerzeit bei Störung</b>	40 h
<b>Luftschallemissionsklasse</b>	C	<b>4-Sterne</b>	6 Kg/24h
<b>Gesamtrauminhalt (in dm<sup>3</sup> oder l)</b>	331 l	<b>Gefriervermögen</b>	
<b>Summe der Rauminhalte der Tiefkühlfächer</b>	97 l	<b>Klimaklassen</b>	SN, N, ST, T
<b>Summe der Rauminhalte der Kaltlagerfächer und der Kühlfächer</b>	234 l	<b>EEl</b>	80 %

## Elektrischer Anschluss

<b>Netzstecker</b>	(F;E) Schuko	<b>Spannung</b>	220-240 V
<b>Elektrischer Gesamtanschlusswert</b>	127 W	<b>Frequenz</b>	50/60 Hz
<b>Absicherung</b>	0.8 A	<b>Länge Netzkabel</b>	180 cm

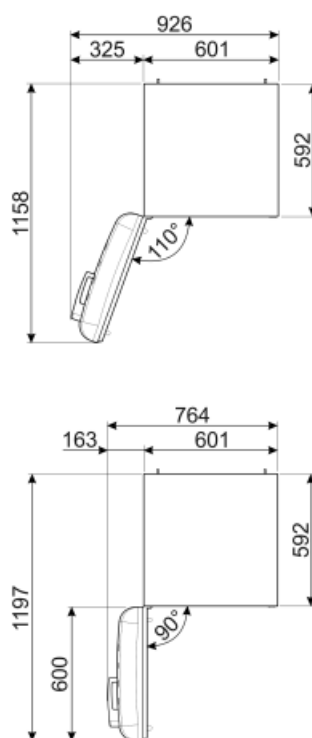
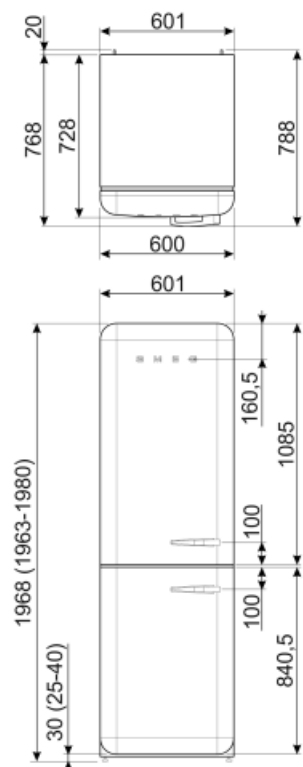

## Alternative Produkte



**FAB32LRD5**

**Türanschlag:** Links  
Rot



**FAB32RLI5**

**Türanschlag:** Rechts  
Limettengrün



**FAB32RBL5**

**Türanschlag:** Rechts  
Schwarz



**FAB32LPG5**

**Türanschlag:** Links  
Pastellgrün



**FAB32LBL5**

**Türanschlag:** Links  
Schwarz



**FAB32RPK5**

**Türanschlag:** Rechts  
Cadillac Pink



**FAB32RCR5**

**Türanschlag:** Rechts  
Creme



**FAB32LSV5**

**Türanschlag:** Links  
Silber



**FAB32RPB5**

**Türanschlag:** Rechts  
Pastellblau



**FAB32RRD5**

**Türanschlag:** Rechts  
Rot



**FAB32LPK5**

**Türanschlag:** Links  
Cadillac Pink



**FAB32LWH5**

**Türanschlag:** Links  
Weiß



**FAB32LPB5**

**Türanschlag:** Links  
Pastellblau



**FAB32RSV5**

**Türanschlag:** Rechts  
Silber



**FAB32RWH5**

**Türanschlag:** Rechts  
Weiß



**FAB32RPG5**

**Türanschlag:** Rechts  
Pastellgrün



**FAB32RBE5**

**Türanschlag:** Rechts  
Blau



**FAB32LOR5**













**Türanschlag:** Links  
Orange



FAB32ROR5

Türanschlag: Rechts  
Orange

## Symbols glossary (TT)

 <p>4 Sterne-Gefrierteil: Für eine optimale Konservierung der Lebensmittel bei -18°C und kälter.</p>	 <p>A+++ : Geräte mit diesem Symbol können den Energieverbrauch um bis zu 30 % gegenüber der Energieeffizienzklasse A senken.</p>
 <p>Abtauautomatik: vollautomatisches Abtauen in regelmäßigen Abständen, wodurch ein manueller Eingriff nicht mehr erforderlich ist.</p>	 <p>LED-Display: zur optischen Anzeige der gewählten Programme, Funktionen und Optionen sowie die Restlaufzeit bis Programmende.</p>
 <p>ECO-Modus: erkennt die Kühlschrankfunktionen während der Aktivierung und optimiert den Betriebszyklus, um den Energieverbrauch zu reduzieren.</p>	 <p>Dynamische Umluftkühlung: ventilerte Kaltluft zirkuliert im gesamten Kühlteil und sorgt für eine konstante und gleichmäßige Temperaturverteilung.</p>
 <p>Schnellgefrieren: für ein schnelles und zeitlich begrenztes Einfrieren des Gefriergutes. Zu empfehlen direkt nach dem Einkauf oder zum Einfrieren frischer Lebensmittel.</p>	 <p>Holiday-Urlaubsschaltung: dieser Energiesparmodus ermöglicht während des Urlaubes das Kühlteil zu deaktivieren und das Gefrierteil in Betrieb zu lassen.</p>
 <p>LED-Innenbeleuchtung: eine energieeffiziente, langlebige und sehr effektive Art der Ausleuchtung des Kühlteils.</p>	 <p>Life Plus 0°C: die Temperatur in diesem Kaltlagerfach wird auf nahe 0°C gehalten, wodurch frisches Fleisch, Fisch etc. wesentlich länger haltbar sind.</p>
 <p>Inverter-Motor: ermöglicht eine höhere Leistung bei optimiertem Wirkungsgrad, reduziert den Energieverbrauch sowie das Betriebsgeräusch und ist zudem langlebiger.</p>	 <p>Multiflow-Umluftkühlung: eine kanalgeführte und elektronisch geregelte Ventilation, um Lebensmittel länger frisch zu halten.</p>
 <p>Energieeffizienzklasse D</p>	