

FAB32LCR5



| | |
|-------------------------|---|
| Termékcsalád | Hűtő |
| Üzembe helyezés | Szabadon álló |
| Kategória | Alulfagyasztós hűtőszekrény |
| Referencia szélesség | 60 cm-ig cm |
| Total No Frost rendszer | Igen |
| Hűtés típusa | Total No Frost (Teljesen jegesedésmentes) – dupla hűtési rendszer |
| Leolvasztás | Automatikus |
| Zsanér típusa | Standard |
| Zsanér pozíciója | Bal |
| EAN kód | 8017709298036 |



Design



| | | | |
|-----------------|-------------------------|--|---|
| Design család | 50-es évek retro stílus | Oldalsó anyag | Acél |
| Szín | Bézs | Oldalsó szín | Bézs |
| Design | Lekerekített | Logo | 3D |
| Felületkezelés | Fényes | Ajtó polcok profilszíne | Króm |
| Anyag | Hőformázott | Fiókok profilszíne | Króm |
| Fogantyú | Külső | Az üvegpolec profiljának színe | Króm |
| Fogantyú típusa | Rögzített | Kijelző | LED |
| Fogantyú színe | Króm | Kijelző pozíció | Belső elhelyezkedés (felül) |
| Logó színe | Króm | Alternatív színek állnak rendelkezésre | Narancssárga, Világoskék, Fehér, Kék, Fekete, Bézs, Pink, Piros, Ezüst, Világoszöld, Citromzöld |

Hűtőszekrény rekesz jellemzői



| | | | |
|----------------------------------|--|---|-----------|
| Number of compartments | 2 | Frissentartó fedél | Igen |
| Compartment types | Fruit and vegetable compartment, Life Plus Compartment | A frissentartó/zöldségfiókok fedelének típusa | Üveg |
| Állítható polcok száma | 2 | Life Plus zóna - 0 °C | -2°C +3°C |
| Gyümölcs- és zöldségfiókok száma | 1 | Belső világítás a hűtőben | Igen |
| Shelves material | Üveg | Belső világítás típusa (hűtőszekrény) | LED |

A Kihúzható
frissentartó/zöldségfiókok
fedelének típusa

Hűtőszekrény belső ajtó

| | | | |
|-------------------------------------|------|---------------------------------------|------|
| Átlátszó fedelű ajtópolcok száma | 1 | Palacktartó polcok száma | 1 |
| Állítható ajtópolcok száma | 2 | Palacktartó polcok fém merevítővel | Igen |
| Állítható ajtópolcok | Igen | | |

Hűtőszekrény egyéb jellemzői



| | | | |
|-----------|------|------------|------|
| MultiFlow | Igen | Ventilátor | Igen |
|-----------|------|------------|------|

Fagyasztórekesz jellemzői

| | | | |
|--------------|---|---------------|------|
| Fiókok száma | 3 | Polcok típusa | Üveg |
| Polcok száma | 2 | | |

Fagyasztó egyéb jellemzői



| | |
|-----------------------|------|
| Gyorsfagyasztó rekesz | Igen |
|-----------------------|------|

Egyéb műszaki jellemzők



| | |
|----------------------------------|--|
| Funkciók megjelenítése | Vakáció mód, Gyorsfagyasztás, Gyors hűtés, ECO, Hőmérséklet riasztás |
| Gyorsfagyasztás gomb | Igen |
| Bekapcsolás jelzőfény | Igen |
| Hőmérsékletriasztó jelzőfény | Igen |
| Ajtó riasztás | Akuszti és vizuális |
| Hőmérséklet riasztás | Igen |
| A hőmérséklet-szabályozás típusa | Elektronikus |
| Kompresszorok száma | 1 |
| Hűtőközeg gáz típusa | R600a |
| Kompresszor típusa | Inverteres |
| Hűtőközeg mennyisége (gramm) | 60 g |
| Foam agent | Cyclopentane |

Teljesítmény / Energiacímke – 2019-es rendelet



| | | | |
|--|-----------|---|------------------|
| Éves energiafogyasztás | 204 kWh/a | Levegőben terjedő akusztikus zajkibocsátás | 37 dB(A) re 1 pW |
| Energhatékonyági osztály | D | Hőmérséklet-emelkedés ideje | 40 h |
| Levegőben terjedő akusztikus zajkibocsátási osztály | C | 4 csillagos – Fagyasztási kapacitás | 6 kg/24h |
| Teljes nettó űrtartalom | 331 l | Klímaosztály | SN, N, ST, T |
| Fagyasztó űrtartalom | 97 l | EI | 80 % |
| Hűtőtér űrtartalom | 234 l | | |

Elektromos csatlakozás

| | | | |
|---|-----------|------------------------|--------------|
| Elektromos csatlakozás névleges értéke | 127 W | Frekvencia (Hz) | 50/60 Hz |
| Áramerősség | 0,8 A | Tápkábel hossza | 180 cm |
| Feszültség (V) | 220-240 V | Csatlakozódugó | (F;E) Schuko |

Logisztikai információk

| | | | |
|--|---------|--|---------|
| Termék szélesség (mm) | 601 mm | Termékmélység fogantyúval | 768 mm |
| Mélység fogantyú nélkül | 728 mm | Termékmélység 90°-os szögben nyitott ajtókkal | 1197 mm |
| Magasság | 1968 mm | Távtartó mélysége | 20 mm |
| Termékszélesség nyitott ajtóval | 926 mm | | |

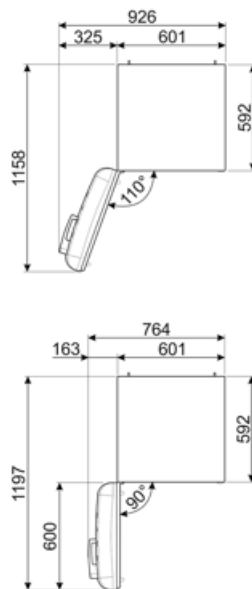
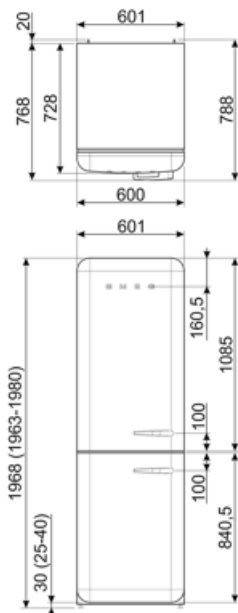

Alternative products



FAB32LRD5

Zsanér pozíciója: Bal
Piros



FAB32LWH5

Zsanér pozíciója: Bal
Fehér



FAB32LPB5

Zsanér pozíciója: Bal
Világoskék



FAB32LSV5

Zsanér pozíciója: Bal
Ezüst



FAB32LPK5

Zsanér pozíciója: Bal
Rózsaszín



FAB32LPG5

Zsanér pozíciója: Bal
Világoszöld



FAB32LBL5













Zsanér pozíciója: Bal
Fekete



FAB32LOR5

Zsanér pozíciója: Bal
Narancssárga

Symbols glossary

-  4 csillagos fagyasztó rekesz a jobb ételmegőrzés érdekében.
-  Az automatikus leolvasztási rendszer rendszeres időközönként automatikus leolvasztással működik, teljesen kiküszöbölve a leolvasztás szükségességét.
-  Gazdaságos mód: Elemzi a hűtőszekrény működését az aktiválás során, és optimalizálja a működési ciklust az energiafogyasztás csökkentése érdekében.
-  Gyorsfagyasztás: A gyorsfagyasztás funkciót a használat előtt néhány órával aktiválva lecsökkenti a rekesz hőmérsékletét.
-  LED belső világítás: energiahatékonyabb és tartósabb mód a készülék belsejének megvilágítására.
-  A Smeg intelligensebb és környezetbarátabb modellek felé történő elmozdulása az inverteres technológia választásához vezetett, ami jelentősen csökkenti a fogyasztást.
-  D energiahatékonysági osztály
-  A+++ : Az ezzel a szimbólummal ellátott készülékek további 30%-kal csökkenthetik az energiafogyasztást a szabványos A energiaszinthez képest.
-  LED kijelző: a kiválasztott programok, funkciók és opciók, valamint a ciklus végéig eltelt idő megjelenítése.
-  Ventilátoros: A hideg levegő kényszerített elosztása a hűtőtérben, ami egyenletes hőmérséklet-eloszlást tesz lehetővé a hűtőszekrényen belül.
-  Energiatakarékos üzemmód: Az energiatakarékos üzemmód lehetővé teszi a hűtőszekrény kikapcsolását és a fagyasztó működtetését.
-  Life Plus 0 °C: A Lifeplus rekeszekben a hőmérséklet 0°C, ami hosszabb ideig őrzi meg a friss húst és halat.
-  Air plus: hosszabb ideig frissen tartja az ételt.