

FAB32LCR5



Ürün Ailesi	Buzdolabı
Kurulum	Bağımsız
Kategori	Alttan Montaj
Referans genişlik	60'a kadar cm
Toplam No-Frost sistemi	Toplam
Soğutma tipi	Tam No Frost - Çift Soğutma sistemi
Buz çözme	Otomatik
Menteşe tipi	Standart
Menteşe pozisyonu	Sol
EAN kodu	8017709298036



Estetik



Estetik	50's Style	Yan malzeme	Çelik
Renk	Krem	Yan renk	Krem
Tasarım	Yuvarlatılmış	Logo	Applied
Son işlemler	Parlak	Kapı rafları profil rengi	Krom
Malzeme	Sıcak şekillendirilmiş	Çekmece profil rengi	Krom
Kulp	Dış	Cam raf profili rengi	Krom
Kulp tipi	Sabit	Ekran	LED
Kulp rengi	Krom	Ekran pozisyonu	İç (Üstte)
Logo rengi	Krom	Alternatif renkler mevcuttur	Turuncu, Pastel mavi, Beyaz, Mavi, Siyah, Krem, Pembe, Kırmızı, Gümüş, Pastel yeşil, Misket limonu yeşili

Buzdolabı bölme özellikleri



Number of compartments	2	Sebzelik Kapağı	Evet
Compartment types	Fruit and vegetable compartment, Life Plus Compartment	Sebzelik / sebze çekmecesini kapağı	Cam
Ayarlanabilir raf sayısı	2	Life Plus alanı-0°C	-2°C +3 °C
Meyve ve sebze çekmecesini sayısı	1	Buzdolap içi aydınlatma	Evet
Shelves material	Cam	İç ışık tipi (buzdolabı)	LED

Sebzelik / sebze
çekmecesi kapağı

Kayar raylarda

Buzdolabı İç Kapısı

Şeffaf kapaklı kapı rafı sayısı 1

Ayarlanabilir kapı raflarının sayısı 2

Tel destekli ayarlanabilir kapı rafları Evet

Şişe rafı sayısı 1

Tel destekli şişe rafları Evet

Buzdolabının diğer özellikleri



Nem Kontrolü

No

Çoklu akış

Evet

Fan

Evet

Dondurucu bölme özellikleri

Çekmece sayısı 3

Raf sayısı 2

Raf tipi

Cam

Dondurucunun diğer özellikleri



Hızlı dondurma bölmesi Evet

Diğer teknik özellikler



Fonksiyonlar ekranı

Hızlı dondurma tuşu

Lambayı aç

Sıcaklık alarm lambası

Kapısı açık alarmı

Sıcaklık Alarmı

Sıcaklık kontrolü tipi

Kompresör sayısı

Soğutucu gaz tipi

Kompresör tipi

Soğutucu Akışkan Miktarı (gr)

Foam agent

Tatil, Hızlı dondurma, Hızlı soğutma, ECO, Sıcaklık alarmı

Evet

Evet

Evet

Akustik ve görsel

Evet

Elektronik

1

R600a

İnvertör

60 g

Cyclopentane

Yıllık enerji tüketimi	204 kWh/a	Havadan yayılan akustik gürültü emisyonları	37 dB(A) re 1 pW
Enerji verimliliği sınıfı	D	Sıcaklık Artış Süresi	40 h
Havadaki akustik gürültü emisyon sınıfı	C	4 yıldız - Dondurma kapasitesi	6 kg/24h
Toplam net hacim	331 l	İklim sınıfları	SN, N, ST, T
Dondurucu bölme(ler)in hacimlerinin toplamı	97 l	EEl	80 %
Soğutma bölme(ler)in ve dondurulmamış bölme(ler)in hacimlerinin toplamı	234 l		

Elektrik Bağlantısı

Elektrik bağlantısı derecesi	127 W	Frekans (Hz)	50/60 Hz
Akım	0.8 A	Güç kaynağı kablo uzunluğu	180 cm
Voltaj (V)	220-240 V	Fiş	(F;E) Schuko

Lojistik Bilgisi

Genişlik	601 mm	Kulp ile ürün derinliği	768 mm
Kulpsuz derinlik	728 mm	Kapılar 90° açıldığında ürün derinliği	1197 mm
Yükseklik	1968 mm	Ara plaka derinliği	20 mm
Maksimum kapı açıklığı ile ürün genişliği	926 mm		

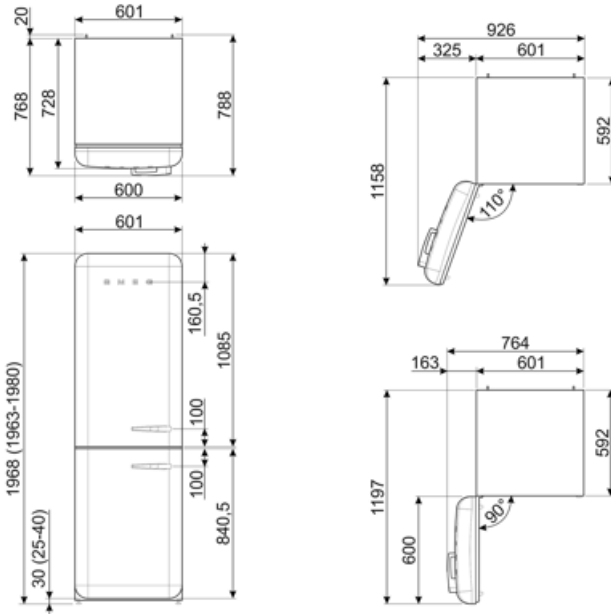

Alternative products



FAB32LRD5

Menteşe pozisyonu: Sol
Kırmızı



FAB32LWH5

Menteşe pozisyonu: Sol
Beyaz



FAB32LPB5

Menteşe pozisyonu: Sol
Pastel mavi



FAB32LSV5

Menteşe pozisyonu: Sol
Gümüş



FAB32LPK5

Menteşe pozisyonu: Sol
Pembe



FAB32LPG5

Menteşe pozisyonu: Sol
Pastel yeşil



FAB32LBL5

Menteşe pozisyonu: Sol
Siyah



FAB32LOR5

Menteşe pozisyonu: Sol
Turuncu

Symbols glossary

-  Yiyeceklerin daha iyi korunması için 4 yıldızlı dondurma bölümü.
-  A: Bu sembole sahip cihazlar, enerji tüketimini standart A enerji sınıfına göre% 30 daha azaltabilir.
-  LED ekran: seçilen programları, fonksiyonları, seçenekleri ve çevrim bitimine kalan süreyi gösteren ekrandır.
-  Havalandırma: Soğutucu bölümünde soğuk havanın zorla dağıtılması, buzdolabı içinde eşit sıcaklık dağılımına izin verir.
-  Güç tasarrufu modu: Güç tasarrufu modu, buzdolabını devre dışı bırakmanıza ve dondurucuyu çalışır durumda tutmanıza olanak tanır.
-  Life Plus 0 ° C: Lifeplus bölmelerindeki sıcaklık, taze et ve balıkları daha uzun süre muhafaza eden 0 ° C'de tutulur.
-  Air plus: yiyecekleri daha uzun süre taze tutar.
-  Otomatik defrost sistemi, düzenli aralıklarla otomatik olarak defrost yaparak çalışarak defrost ihtiyacını tamamen ortadan kaldırır.
-  Enerji verimliliği sınıfı D
-  Ekonomik mod: Etkinleştirme sırasında buzdolabının çalışmasını analiz eder ve güç tüketimini azaltmak için çalışma döngüsünü optimize eder.
-  Hızlı dondurma: Hızlı dondurma işlevi, kullanımdan birkaç saat önce etkinleştirildiğinde bölmenin sıcaklığını düşürür.
-  LED iç aydınlatma: Cihazın içini aydınlatmanın daha enerji verimli ve uzun ömürlü bir yoludur.
-  İntertör teknolojisi: Smeg kurutucularının daha akıllı ve çevresel olarak sürdürülebilir modellere doğru evrimi, Inverter teknolojisinin ısı pompaları ile birlikte kullanılmasına yol açarak enerji tüketimini önemli ölçüde azaltıyor.