

FAB32LPB5



Produktfamilie	Kühlschrank
Installation	Standgerät
Produktkategorie	Kühl-/Gefrierkombination
Referenzbreite	Bis 60 cm
No Frost	100%
Kühlsystem	No Frost - Doppeltes Kühlsystem
Abtausystem	Automatisch
Scharniersystem	Standard
Türanschlag	Links
EAN-Code	8017709298050



Ästhetik



Ästhetik	50's Style	Material der Seitenwände	Metall
Farbe	Pastellblau	Farbe/Ausführung der Seitenwände	Pastellblau
Oberfläche	Hochglanz	Markenlogo	3D
Design	Bombiert	Farbe der Profilleisten der Türablagen	Chrom
Ausführung der Gerätetür	Thermogeformt	Farbe der Griffleisten der Schubladen	Chrom
Position des Türgriffs	Extern	Farbe der Profilleisten der Einlegeböden	Chrom
Ausführung/Position des Türgriffs	Fest fixiert	Ausführung des Displays	LED
Farbe/Ausführung des Türgriffs	Chrom	Position des Displays	Extern
Farbe/Ausführung des Markenlogos	Chrom	Weitere Farbvarianten	Orange, Pastellblau, Weiß, Blau, Schwarz, Creme, Cadillac Pink, Rot, Polarsilber Metallic, Pastellgrün, Limettengrün

Aufteilung Kühlteil



Anzahl der höhenverstellbaren Einlegeböden	2	Art der Abdeckung der Obst-/Gemüse-Schublade	Sicherheitsglas
Anzahl der Obst-/Gemüseschubladen	1		

Art der höhenverstellbaren Einlegeböden	Sicherheitsglas	Kaltlagerfach Life-Plus (nahe 0°C), Schublade mit Sichtfenster, rollengeführt	Elektronisch geregelt
Art der Obst-/Gemüseschublade	Mit Sichtfenster, rollengeführt	Innenbeleuchtung des Kühlteils	Ja
Abdeckung für Obst-/Gemüse-Schublade	Ja	Art der Innenbeleuchtung Kühlteil	LED

Aufteilung Innentür Kühlteil

Anzahl der Türablagen mit transparenter Klappabdeckung	1	Anzahl der Flaschenborde	1
Anzahl der höhenverstellbaren Türablagen	2	Flaschenbord mit Metall-Schutzreling	Ja
Türablagen mit Metall-Schutzreling	Ja		

Zusatzausstattung Kühlteil

	Multiflow-Umluftsystem	Ja	Dynamische Umluftkühlung	Ja
--	------------------------	----	--------------------------	----

Aufteilung Gefrierteil

Anzahl der Gefrierschubladen	3	Art der Einlegeböden	Sicherheitsglas
Anzahl der Einlegeböden	2		

Zusatzausstattung Gefrierteil

	Schnellgefrierfach	Ja
--	--------------------	----

Weitere technische Eigenschaften

	Display-Funktionen	Holiday, Schnellgefrieren, Schnellkühlen, ECO, Temperaturalarm
	Funktion Automatik-Schnellgefrieren	Ja
	Funktionsanzeige	Ja
	Alarmfunktionen	Ja
	Türalarm	Akustisch/optisch

Temperaturalarm	Ja
Temperatursteuerung	Elektronisch
Anzahl der Kompressoren	1
Kältemittel	R600a
Kompressor	Inverter-Technik (elektronisch gesteuert)
Füllmenge des Kältemittels	60 g
Material der Isolierschäumung	Cyclopentan

Technische Daten / Energielabel - Reg. 2019 - bindend ab 1.3.2021



Jährlicher Energieverbrauch	204 kWh/Jahr	Luftschallemissionen	37 dB(A) re 1pW
Energieeffizienzklasse	D	Lagerzeit bei Störung	40 h
Luftschallemissionsklasse	C	4-Sterne	6 Kg/24h
Gesamtrauminhalt (in dm ³ oder l)	331 l	Gefriervermögen	
Summe der Rauminhalte der Tiefkühlfächer	97 l	Klimaklassen	SN, N, ST, T
Summe der Rauminhalte der Kaltlagerfächer und der Kühlfächer	234 l	EI	80 %

Elektrischer Anschluss

Netzstecker	(F;E) Schuko	Spannung	220-240 V
Elektrischer Gesamtanschlusswert	127 W	Frequenz	50/60 Hz
Absicherung	0,8 A	Länge Netzkabel	180 cm

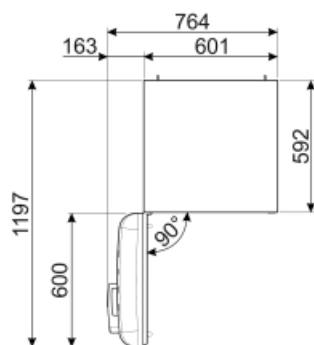
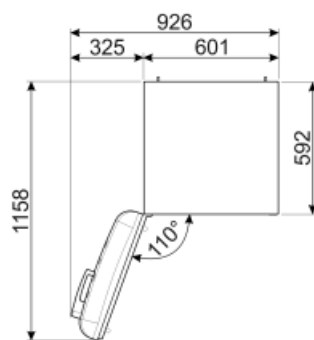
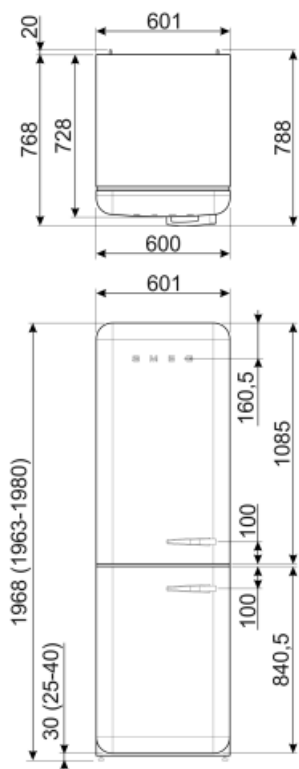

Alternative Produkte



FAB32LRD5

Türanschlag: Links
Rot



FAB32RRD5

Türanschlag: Rechts
Rot



FAB32RLI5

Türanschlag: Rechts
Limettengrün



FAB32LPK5

Türanschlag: Links
Cadillac Pink



FAB32RBL5

Türanschlag: Rechts
Schwarz



FAB32LWH5

Türanschlag: Links
Weiß



FAB32LPG5

Türanschlag: Links
Pastellgrün



FAB32LBL5

Türanschlag: Links
Schwarz



FAB32RSV5

Türanschlag: Rechts
Silber



FAB32RPK5

Türanschlag: Rechts
Cadillac Pink



FAB32LCR5

Türanschlag: Links
Creme



FAB32RWH5

Türanschlag: Rechts
Weiß



FAB32RCR5

Türanschlag: Rechts
Creme



FAB32RPG5

Türanschlag: Rechts
Pastellgrün



FAB32LSV5

Türanschlag: Links
Silber



FAB32RBE5

Türanschlag: Rechts
Blau



FAB32RPB5

Türanschlag: Rechts
Pastellblau



FAB32LOR5













Türanschlag: Links
Orange



FAB32ROR5

Türanschlag: Rechts
Orange

Symbols glossary (TT)

 <p>4 Sterne-Gefrierteil: Für eine optimale Konservierung der Lebensmittel bei -18°C und kälter.</p>	 <p>Abtauautomatik: vollautomatisches Abtauen in regelmäßigen Abständen, wodurch ein manueller Eingriff nicht mehr erforderlich ist.</p>
 <p>LED-Display: zur optischen Anzeige der gewählten Programme, Funktionen und Optionen sowie die Restlaufzeit bis Programmende.</p>	 <p>ECO-Modus: erkennt die Kühlschrankfunktionen während der Aktivierung und optimiert den Betriebszyklus, um den Energieverbrauch zu reduzieren.</p>
 <p>Energy efficiency class D</p>	 <p>A+++ : Geräte mit diesem Symbol können den Energieverbrauch um bis zu 30 % gegenüber der Energieeffizienzklasse A senken.</p>
 <p>Dynamische Umluftkühlung: ventilerte Kaltluft zirkuliert im gesamten Kühlteil und sorgt für eine konstante und gleichmäßige Temperaturverteilung.</p>	 <p>Schnellgefrieren: für ein schnelles und zeitlich begrenztes einfrieren des Gefriergutes. Zu empfehlen direkt nach dem Einkauf oder zum Einfrieren frischer Lebensmittel.</p>
 <p>Holiday-Urlaubsschaltung: dieser Energiesparmodus ermöglicht während des Urlaubes das Kühlteil zu deaktivieren und das Gefrierteil in Betrieb zu lassen.</p>	 <p>LED-Innenbeleuchtung: eine energieeffiziente, langlebige und sehr effektive Art der Ausleuchtung des Kühlteils.</p>
 <p>Life Plus 0°C: die Temperatur in diesem Kaltlagerfach wird auf nahe 0°C gehalten, wodurch frisches Fleisch, Fisch etc. wesentlich länger haltbar sind.</p>	 <p>Inverter-Motor: ermöglicht eine höhere Leistung bei optimiertem Wirkungsgrad, reduziert den Energieverbrauch sowie das Betriebsgeräusch und ist zudem langlebiger.</p>
 <p>Multiflow-Umluftkühlung: eine kanalgeführte und elektronisch geregelte Ventilation, um Lebensmittel länger frisch zu halten.</p>	