

FAB32LPB5



Οικογένεια προϊόντων

ΤΟΠΟΘΕΤΗΣΗ

ΚΑΤΗΓΟΡΙΑ

Reference width

Σύστημα Total No - Frost

ΤΥΠΟΣ ΨΥΞΗΣ

Απόψυξη

Τύπος μεντεσέ

Θέση μεντεσέ

Κωδικός EAN

Ψυγείο

Ελεύθερο

Ψυγειοκαταψύκτες

Until 60

Ολικό

Ολικό No Frost - διπλό σύστημα ψύξης

Αυτόματη

Standard

Αριστερά

8017709298050



ΑΙΘΗΤΙΚΗ



Αιθητική

ΧΡΩΜΑ

Φινίρισμα

Σχεδιασμός

Υλικό

Λαβή

Τύπος λαβής

Χρώμα λαβής

Χρώμα λογότυπου

Στυλ 50 's

Σιέλ

Γυαλιστερό

Στρογγυλεμένο

Θερμικό καλούπι

Εξωτερική

Σταθερή

Χρώμιο

Χρώμιο

Πλευρικό υλικό

Χρώμα πλευράς

Logo

Χρώμα προφίλ ραφιών πόρτας

Χρώμα προφίλ συρταριών

Χρώμα προφίλ γυάλινου ραφιού

Οθόνη

Θέση οθόνης

Διαθέσιμα εναλλακτικά χρώματα

Χάλυβας

Σιέλ

Applied

Χρώμιο

Χρώμιο

Χρώμιο

LED

Εσωτερικά (επάνω)

Πορτοκαλί, Σιέλ, Λευκό, Μπλε, Μαύρο, Μπεζ, Ροζ, Κόκκινο, Ασημί, Φιστικί, Lime

ΧΑΡΑΚΤΗΡΙΣΤΙΚΑ ΘΑΛΑΜΟΥ ΣΥΝΤΗΡΗΣΗΣ



Αριθμός ρυθμιζόμενων ραφιών

2

Αριθμός συρταριών φρούτων και λαχανικών

1

Τύπος ρυθμιζόμενων ραφιών

Γυαλί

Τύπος συρταριού λαχανικών

Σε συρόμενους οδηγούς

Κάλυμμα συρταριού

Ναι

Κάλυμμα συρταριού λαχανικών

Γυαλί

Ζώνη Life Plus -0°C

-2°C +3 °C

Εσωτερικός φωτισμός συντήρησης

Ναι

Τύπος εσωτερικού φωτισμού (συντήρησης)

LED

ΕΣΩΤΕΡΙΚΗ ΠΟΡΤΑ ΣΥΝΤΗΡΗΣΗΣ

Αρ. ραφιών πόρτας με διάφανο κάλυμμα	1	Μπουκαλοθήκες	1
Ρυθμιζόμενα ράφια πόρτας	2	Μπουκαλοθήκες με μεταλλικό στήριγμα	Ναι
Ρυθμιζόμενα ράφια πόρτας με μεταλλικό στήριγμα	Ναι		

ΑΛΛΑ ΧΑΡΑΚΤΗΡΙΣΤΙΚΑ ΣΥΝΤΗΡΗΣΗΣ

			
Multiflow	Ναι	Ανεμιστήρας	Ναι

ΧΑΡΑΚΤΗΡΙΣΤΙΚΑ ΚΑΤΑΨΥΞΗΣ

Συρτάρια	3	Είδος ραφιών	Γυαλί
Ράφια	2		

ΑΛΛΑ ΧΑΡΑΚΤΗΡΙΣΤΙΚΑ ΚΑΤΑΨΥΞΗΣ

	
Θάλαμος ταχείας κατάψυξης	Ναι

ΑΛΛΑ ΤΕΧΝΙΚΑ ΧΑΡΑΚΤΗΡΙΣΤΙΚΑ



Οθόνη λειτουργιών	Διακοπές, Ταχεία κατάψυξη, Ταχεία συντήρηση, ECO, Συναγερμός θερμοκρασίας
Επιλογή ταχείας κατάψυξης	Ναι
Λυχνία ενεργοποίησης	Ναι
Λυχνία ειδοποίησης θερμοκρασίας	Ναι
Ειδοποίηση ανοιχτής πόρτας	Ηχητική και οπτική
Ειδοποίησης θερμοκρασίας	Ναι
Τύπος θερμοστάτη	Ηλεκτρονικός
Μοτέρ	1
Τύπος ψυκτικού αερίου	R600a
Τύπος μοτέρ	Inverter
Ποσότητα ψυκτικού μέσου (gr)	60 g
Foam agent	Cyclopentane

ΕΤΙΚΕΤΑ ΑΠΟΔΟΣΗΣ/ΕΝΕΡΓΕΙΑΣ - ΚΑΝ. 2019



Ετήσια κατανάλωση ενέργειας	204 kWh/a
ΕΝΕΡΓΕΙΑΚΗ ΚΛΑΣΗ	D
Κλάση θορύβου	C
Συνολική καθαρή χωρητικότητα	331 λίτρα
Συνολική καθαρή χωρητικότητα κατάψυξης	97 λίτρα
Συνολική καθαρή χωρητικότητα συντήρησης	234 λίτρα

Εκπομπή αερόφερτου θορύβου	37 dB(A) re 1pW
Χρόνος απόψυξης χωρίς ρεύμα	40 h
Δυνατότητα κατάψυξης 4ων αστέρων	6 Kg/24h
Κλιματική κλάση	SN, N, ST, T
EEL	80 %

ΗΛΕΚΤΡΙΚΗ ΣΥΝΔΕΣΗ

Βύσμα	(F;E) Σούκο
Ονομαστική ισχύς	127 W
Ρεύμα	0.8 A

Τάση (V)	220-240 V
Συχνότητα (Hz)	50/60 Hz
Μήκος καλωδίου τροφοδοσίας	180 cm

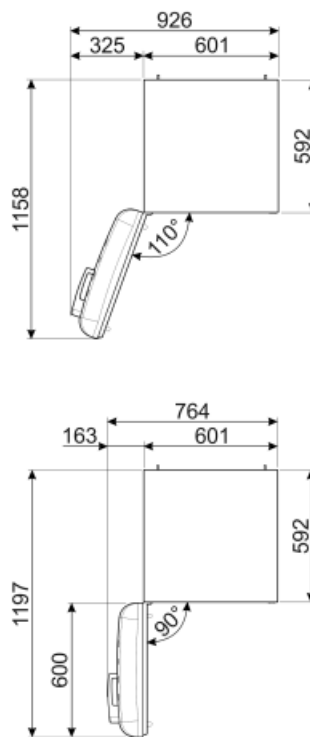
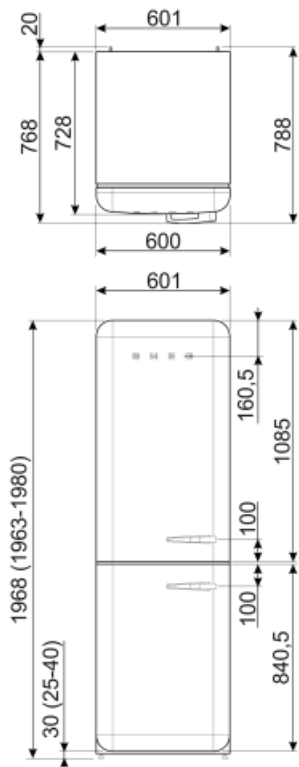

Alternative products



FAB32LRD5

Θέση μεντεσέ: Αριστερά
Κόκκινο



FAB32RRD5

Θέση μεντεσέ: Δεξιά
Κόκκινο



FAB32RLI5

Θέση μεντεσέ: Δεξιά
Lime



FAB32LPK5

Θέση μεντεσέ: Αριστερά
Ροζ



FAB32RBL5

Θέση μεντεσέ: Δεξιά
Μαύρο



FAB32LWH5

Θέση μεντεσέ: Αριστερά
Λευκό



FAB32LPG5

Θέση μεντεσέ: Αριστερά
Φιστικί



FAB32LBL5

Θέση μεντεσέ: Αριστερά
Μαύρο



FAB32RSV5

Θέση μεντεσέ: Δεξιά
Ασημί



FAB32RPK5

Θέση μεντεσέ: Δεξιά
Ροζ



FAB32LCR5

Θέση μεντεσέ: Αριστερά
Μπεζ



FAB32RWH5

Θέση μεντεσέ: Δεξιά
Λευκό



FAB32RCR5

Θέση μεντεσέ: Δεξιά
Μπεζ



FAB32RPG5

Θέση μεντεσέ: Δεξιά
Φιστικί



FAB32LSV5

Θέση μεντεσέ: Αριστερά
Ασημί



FAB32RBE5

Θέση μεντεσέ: Δεξιά
Μπλε



FAB32RPB5

Θέση μεντεσέ: Δεξιά
Σιέλ



FAB32LOR5













Θέση μεντεσέ: Αριστερά
Πορτοκαλί



FAB32ROR5

Θέση μεντεσέ: Δεξιά
Πορτοκαλί

Symbols glossary (TT)

-  Κατάψυξη 4 αστέρων για καλύτερη συντήρηση των τροφίμων.
-  A+++ : Οι συσκευές με αυτό το σύμβολο μπορούν να μειώσουν την κατανάλωση ενέργειας κατά 30% περισσότερο από την τυπική ενεργειακή κατάταξη A.
-  Οικονομική λειτουργία: Αναλύει τη λειτουργία του ψυγείου κατά τη διάρκεια της ενεργοποίησης και βελτιστοποιεί τον κύκλο λειτουργίας προκειμένου να μειώσει την κατανάλωση ισχύος.
-  Αεριζόμενο: Εξαναγκασμένη διανομή κρύου αέρα στο ψυγείο, η οποία επιτρέπει ομοιόμορφη κατανομή της θερμοκρασίας εντός του ψυγείου.
-  Λειτουργία εξοικονόμησης ενέργειας: Η λειτουργία εξοικονόμησης ενέργειας σας επιτρέπει να απενεργοποιείτε το ψυγείο και να διατηρείτε τη λειτουργία της κατάψυξης.
-  Life Plus 0°C: Η θερμοκρασία στα διαμερίσματα Lifeplus διατηρείται στους 0°C, γεγονός που διατηρεί το κρέας και τα ψάρια περισσότερο.
-  Air plus: διατηρεί το φαγητό πιο φρέσκο για μεγαλύτερο χρονικό διάστημα.
-  Το αυτόματο σύστημα απόψυξης λειτουργεί με αυτόματη απόψυξη σε τακτά χρονικά διαστήματα εξαλείφοντας εντελώς την ανάγκη απόψυξης.
-  Οθόνη LED: για την προβολή των προγραμμάτων, των λειτουργιών και των επιλογών που έχουν επιλεγεί και του χρόνου έως το τέλος του κύκλου.
-  Τάξη ενεργειακής απόδοσης D
-  Fast freezing: Η λειτουργία ταχείας κατάψυξης μειώνει τη θερμοκρασία του θαλάμου όταν ενεργοποιείται λίγες ώρες πριν από τη χρήση.
-  Εσωτερικός φωτισμός LED: είναι ένας πιο ενεργειακά αποδοτικός και μακροχρόνιος τρόπος φωτισμού του εσωτερικού της συσκευής.
-  Τεχνολογία μετατροπέα: Η εξέλιξη των στεγνωτηρίων της Smeg προς ευφυέστερα και περιβαλλοντικά βιώσιμα μοντέλα οδήγησε στην επιλογή της χρήσης της τεχνολογίας Inverter με αντλίες θερμότητας, γεγονός που μειώνει σημαντικά την κατανάλωση ενέργειας.