

FAB32LPB5



| | |
|--------------------------|--------------------------------------------------|
| Famiglia | Frigorifero |
| Installazione | Libera installazione |
| Categoria | Combinato |
| Larghezza di riferimento | Fino a 60 |
| Sistema Total No - Frost | Totale |
| Tipo di raffreddamento | No Frost Totale - Due circuiti di raffreddamento |
| Sbrinamento | Automatico |
| Tipo di cerniera | Standard |
| Posizione cerniera | Sinistra |
| Codice EAN | 8017709298050 |



Estetica



| | | | |
|-----------------|--------------|-------------------------------------|-----------------------------------------------------------------------------------------------|
| Estetica | 50's Style | Materiale fianchi | Lamiera |
| Colore | Azzurro | Colore fianchi | Azzurro |
| Finitura | Lucido | Logo | Applicato |
| Design | Bombato | Colore profilo mensole | Cromo |
| Materiale Porta | Termoformata | Colore profilo cassette | Cromo |
| Maniglia | Esterna | Colore profilo del ripiano in vetro | Cromo |
| Tipo Maniglia | Fissa | Tipologia di Display | LED |
| Colore maniglia | Cromo | Posizione display | Interno (sul Top) |
| Colore logo | Cromo | Colori disponibili | Arancione, Azzurro, Bianco, Blu, Nero, Panna, Rosa, Rosso, Silver, Verde Pastello, Verde Lime |

Allestimento Comparto Frigorifero



| | | | |
|----------------------------------|---------------------|--------------------------------------|-----------|
| Numero ripiani regolabili | 2 | Tipologia ripiano copri - verduriera | Cristallo |
| Numero cassette frutta e verdura | 1 | Vano Life Plus-0° gradi | -2°C +3°C |
| Tipologia ripiani regolabili | Cristallo | Illuminazione interna frigo | Sì |
| Tipologia verduriera | Su guide scorrevoli | Tipo illuminazione interna frigo | Led |
| Ripiano copri - verduriera | Sì | | |

Controporta comparto Frigorifero

| | | | |
|--------------------------------------------|----|--------------------------------------------|----|
| Numero mensole con coperchio trasparente | 1 | Numero mensole porta-bottiglie | 1 |
| Numero balconcini regolabili | 2 | Mensole porta-bottiglie con filo metallico | Sì |
| Mensole porta - oggetti con filo metallico | Sì | | |

Altre dotazioni Frigorifero



| | | | |
|-----------|----|---------|----|
| MultiFlow | Sì | Ventola | Sì |
|-----------|----|---------|----|

Allestimento comparto Congelatore

| | | | |
|-----------------|---|-------------------|-----------|
| Numero cassette | 3 | Tipologia ripiani | Cristallo |
| Numero ripiani | 2 | | |

Altre dotazioni Congelatore



| | |
|--------------------------|----|
| Zona congelamento rapido | Sì |
|--------------------------|----|

Altre caratteristiche tecniche



| | |
|-------------------------------------|-------------------------------------------------------------------------------|
| Funzioni display | Holiday, Congelamento rapido, Raffreddamento rapido, Eco, Allarme temperatura |
| Tasto congelamento rapido | Sì |
| Spia Funzionamento | Sì |
| Spia allarme temperatura | Sì |
| Allarme porta aperta | Acustico e visivo |
| Allarme temperatura | Sì |
| Tipo di controllo della temperatura | Elettronico |
| Numero di compressori | 1 |
| Tipo di gas refrigerante | R600a |
| Tipo di compressore | Inverter |
| Quantità refrigerante (gr) | 60 g |
| Agente schiumogeno | Ciclopentano |

Prestazioni / Etichetta Energetica - Reg. 2019



| | | | |
|--------------------------------------------------------------------------------------------------------|-----------|-----------------------------------------------------------|----------------------|
| Consumo annuo di energia | 204 kWh/a | Emissioni di rumore aereo | 37 dB(A) re 1 pW |
| Classe di efficienza energetica | D | Autonomia di Conservazione senza energia elettrica | 40 h |
| Classe di emissione di rumore aereo | C | 4 stelle - Capacità di congelamento | 6 Kg/24h |
| Volume totale netto | 331 l | Classe climatica IEE | SN, N, ST, T 80 % |
| Somma dei volumi degli scomparti per prodotti congelati | 97 l | | |
| Somma dei volumi degli scomparti di raffreddamento e degli scomparti per prodotti non congelati | 234 l | | |

Collegamento Elettrico

| | | | |
|------------------------------------------------|--------------|----------------------------------------|-----------|
| Spina | (F;E) Schuko | Tensione (V) | 220-240 V |
| Dati nominali di collegamento elettrico | 127 W | Frequenza (Hz) | 50/60 Hz |
| Corrente | 0.8 A | Lunghezza cavo di alimentazione | 180 cm |

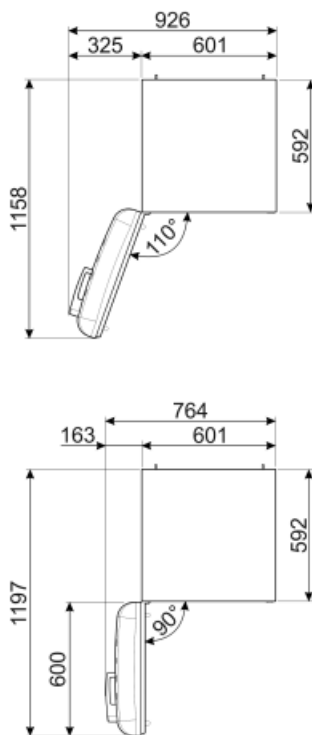
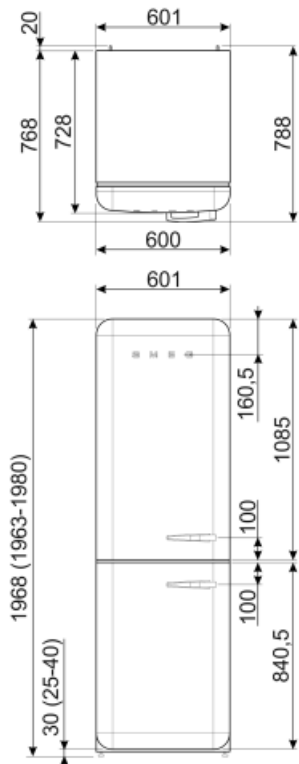

Prodotti alternativi



FAB32LRD5

Posizione cerniera: Sinistra
Rosso



FAB32RRD5

Posizione cerniera: Destra
Rosso



FAB32RLI5

Posizione cerniera: Destra
Verde lime



FAB32LPK5

Posizione cerniera: Sinistra
Rosa



FAB32RBL5

Posizione cerniera: Destra
Nero



FAB32LWH5

Posizione cerniera: Sinistra
Bianco



FAB32LPG5

Posizione cerniera: Sinistra
Verde pastello



FAB32LBL5

Posizione cerniera: Sinistra
Nero



FAB32RSV5

Posizione cerniera: Destra
Silver



FAB32RPK5

Posizione cerniera: Destra
Rosa



FAB32LCR5

Posizione cerniera: Sinistra
Panna



FAB32RWH5

Posizione cerniera: Destra
Bianco



FAB32RCR5

Posizione cerniera: Destra
Panna



FAB32RPG5

Posizione cerniera: Destra
Verde pastello



FAB32LSV5

Posizione cerniera: Sinistra
Silver



FAB32RBE5

Posizione cerniera: Destra
Blu



FAB32RPB5

Posizione cerniera: Destra
Azzurro



FAB32LOR5

Posizione cerniera: Sinistra
Arancione



FAB32ROR5

Posizione cerniera: Destra
Arancione

Glossario simboli



4 stelle



Sbrinamento automatico: Tutti i modelli di frigoriferi sono dotati di Sbrinamento automatico nel vano frigorifero.



Funzione economy: La funzione Economy analizza l'utilizzo del frigorifero nel periodo di attivazione e ottimizza i cicli di lavoro, per contenere al minimo il dispendio di elettricità.



Congelamento rapido: La funzione del congelamento rapido permette di congelare in tempi brevissimi grandi quantità di cibi freschi. Attivandola qualche ora prima, il congelatore abbassa la temperatura e dopo alcune ore ripristina automaticamente il normale funzionamento.



Illuminazione interna a LED: L'illuminazione interna a LED garantisce un risparmio energetico e, al contempo, offre una luce di atmosfera.



L'evoluzione Smeg verso modelli più intelligenti ed ecosostenibili ha portato alla scelta della tecnologia Inverter che riduce significativamente i consumi.



Classe di efficienza energetica D



A+++: Gli elettrodomestici Smeg consentono un notevole risparmio energetico ascrivibile in Classe A, A+, A++ e A+++ , per ridurre i consumi, pur mantenendo la massima efficienza, e garantire il rispetto per l'ambiente.



Display LED: Per ottimizzare le prestazioni e semplificare al massimo l'utilizzo dell'elettrodomestico , alcune lavabiancheria e alcuni frigoriferi sono dotati di un display LED che permette di visualizzare lo stato di funzionamento del prodotto.



Ventilato: Sistema di ventilazione del freddo che permette di diffondere costantemente e in modo omogeneo l'aria all'interno del frigorifero.



Funzione vacanze: Questa funzione è particolarmente utile in casi di prolungata assenza da casa, permette di disattivare il funzionamento del reparto frigorifero e mantenere in funzione solo il freezer.



Zona Life Plus 0°C: grazie a una temperatura interna più bassa rispetto al resto del frigorifero, le qualità organolettiche degli alimenti vengono preservate.



Sistema di raffreddamento Multiflow: il sistema di ventilazione Multiflow permette di diffondere costantemente e in modo omogeneo l'aria all'interno del frigorifero.