

FAB32LPB5



Rodzina produktów	Lodówka
Instalacja	Wolnostojąca
Kategoria	z zamrażarką na dole
Szerokość referencyjna	60 cm
No-Frost system	Pełny
Typ chłodzenia	Całkowity No Frost - podwójny system chłodzenia
Rozmrażanie	Automatyczny
Typ zawiasu	Standard
Pozycja zawiasu	Lewy
Kod EAN	8017709298050



Linia wzornicza



Linia wzornicza	50's Style	Materiał zewnętrzny	Stal
Kolor	Pastelowy błękit	Kolor zewnętrzny	Pastelowy błękit
Wykończenie	Połysk	Logo	Wstawiane
Design	Zaokrąglony	Kolor profili półek na drzwiach	Chrom
Materiał	Formowany termicznie	Kolor profili szuflad	Chrom
Uchwyt	Zewnętrzny	Kolor profili szklanych półek	Chrom
Typ uchwyty	Na stałe	Wyświetlacz	LED
Kolor uchwyty	Chrom	Położenie wyświetlacza	Wewnątrz (na górze)
Kolor logo	Chrom	Dostępne wersje kolorystyczne	Pomarańczowy, Pastelowy błękit, Biały, Niebieski, Czarny, Kremowy, Pastelowy róż, Czerwony, Srebrny, Pastelowa zieleń, Limonkowy

Cechy komory chłodniczej



Liczba regulowanych półek	2	Typ pokrywy szuflady	Szkło
Liczba szuflad na owoce i warzywa	1	Strefa świeżości (0°C)	-2°C +3°C
Typ regulowanych półek	Szkło	Oświetlenie wnętrza chłodziarki	Tak
Typ szuflady	Na prowadnicach ślizgowych	Typ oświetlenia wnętrza chłodziarki	LED

Pokrywa szuflady Tak

Drzwi wewnętrzne chłodziarki

Liczba balkoników z przezroczystą pokrywą	1	Liczba balkoników na butelki	1
Liczba regulowanych półek	2	Balkoniki z metalowym obramowaniem na butelki	Tak
Balkoniki o regulowanej wysokości z metalową krawędzią	Tak		

Pozostałe cechy chłodziarki



MultiFlow	Tak	Wentylator	Tak
-----------	-----	------------	-----

Cechy komory zamrażalnika

Liczba szuflad	3	Rodzaj półek	Szkło
Liczba półek	2		

Pozostałe cechy zamrażalnika



Funkcja szybkiego mrożenia	Tak
----------------------------	-----

Pozostałe cechy techniczne

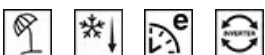

Wyświetlacz funkcyjny	Wakacje, Szybkie zamrażanie, Szybkie chłodzenie, ECO, Alarm wzrostu temperatury
Przycisk szybkie zamrażanie	Tak
Lampka kontrolna pracy	Tak
Lampka kontroli temperatury	Tak
Alarm otwartych drzwi	Dźwiękowy i wizualny
Alarm wzrostu temperatury	Tak
Typ kontroli temperatury	Elektroniczny
Liczba kompresorów	1
Typ czynnika chłodniczego	R600a
Typ kompresora	Inwerterowy
Ilość czynnika chłodzącego (gr)	60 g
Środek pianotwórczy	Cyklopentan

Wydajność / Nowa Etykieta Energetyczna



Roczne zużycie energii	204 kWh/a	Poziom hałas	37 dB(A) re 1pW
Klasa efektywności energetycznej	D	Zdolność utrzymania temperatury w przypadku braku zasilania	40 h
Klasa emisji hałasu akustycznego	C	4 gwiazdki - zdolność zamrażania	6 Kg/24h
Pojemność całkowita netto	331 l	Klasa klimatyczna	SN, N, ST, T
Pojemność zamrażalnika	97 l	EI	80 %
Pojemność chłodziarki	234 l		

Podłączenie elektryczne

Wtyczka	(F;E) Schuko	Napięcie (V)	220-240 V
Moc przyłączeniowa	127 W	Częstotliwość (Hz)	50/60 Hz
Natężenie prądu (A)	0,8 A	Długość przewodu zasilającego (cm)	180 cm

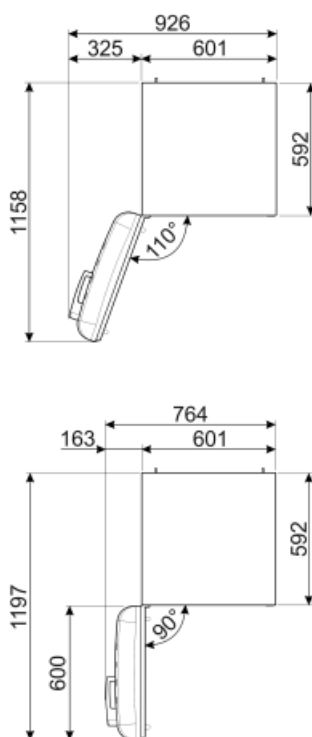
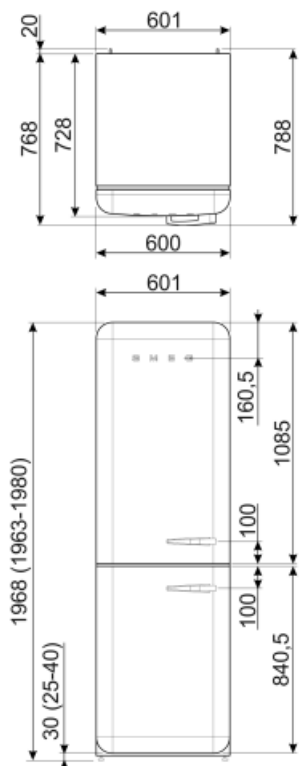

Alternative products



FAB32LRD5

Pozycja zawiasu: Lewy
Czerwony



FAB32RRD5

Pozycja zawiasu: Prawy
Czerwony



FAB32RLI5

Pozycja zawiasu: Prawy
Limonkowy



FAB32LPK5

Pozycja zawiasu: Lewy
Pastelowy róż



FAB32RBL5

Pozycja zawiasu: Prawy
Czarny



FAB32LWH5

Pozycja zawiasu: Lewy
Biały



FAB32LPG5

Pozycja zawiasu: Lewy
Pastelowa zieleń



FAB32LBL5

Pozycja zawiasu: Lewy
Czarny



FAB32RSV5

Pozycja zawiasu: Prawy
Srebrny



FAB32RPK5

Pozycja zawiasu: Prawy
Pastelowy róż



FAB32LCR5

Pozycja zawiasu: Lewy
Kremowy



FAB32RWH5

Pozycja zawiasu: Prawy
Biały



FAB32RCR5

Pozycja zawiasu: Prawy
Kremowy



FAB32RPG5

Pozycja zawiasu: Prawy
Pastelowa zieleń



FAB32LSV5

Pozycja zawiasu: Lewy
Srebrny



FAB32RBE5

Pozycja zawiasu: Prawy
Niebieski



FAB32RPB5

Pozycja zawiasu: Prawy
Pastelowy błękit



FAB32LOR5













Pozycja zawiasu: Lewy
Pomarańczowy



FAB32ROR5

Pozycja zawiasu: Prawy
Pomarańczowy

Symbols glossary (TT)

	4. gwiazdkowa komora zamrażalnika, dla lepszych rezultatów przechowywania żywności.		Automatyczne rozmrażanie: System automatycznego odszraniania działa poprzez automatyczne odszranianie w regularnych odstępach czasu eliminując konieczność całkowitego rozmrażania.
	A+++: Klasa efektywności energetycznej, mierzona od A+++ do G, w zależności od rodziny produktów.		Klasa efektywności energetycznej D
	Wyświetlacz LED		TRYB EKONOMICZNY
	Schładzanie z wykorzystaniem wentylatora: Umożliwia równomierny rozkład temperatury w lodówce.		Szybkie zamrażanie
	Tryb wakacyjny: Tryb oszczędzania energii. Pozwala na wyłączenie komory chłodziarki i pozostawienie działającej komory zamrażarki.		Oświetlenie wnętrza LED
	Life Plus 0°C: Temperatura w komorach Life Plus utrzymywana jest na poziomie 0°C, dzięki czemu świeże mięso i ryby zachowują się dłużej.		System pozwalający zredukować poziom zużycia energii.
	Multiflow: Utrzymuje świeżość żywności na dłużej		