

FAB32LPB5



| | |
|--------------------|-----------------------------|
| Família | Frigorífico |
| Instalação | Livre instalação |
| Categoria | Combinado |
| Reference width | Until 60 |
| Sistema No-frost | No-frost Total |
| Tecnologia | Total No Frost |
| Descongelação | Descongelação automática |
| Tipo de dobradiças | Dobradiças livre instalação |
| Dobradiças | Dobradiças à esquerda |
| Código EAN | 8017709298050 |



Design



| | | | |
|-------------------|--------------------|--------------------------------------|---|
| Design | Anni 50 | Material das laterais | Laterais em aço |
| Cor | Azul céu | Cor das laterais | Laterais em azul céu |
| Acabamentos | Polido | Logótipo | Logótipo aplicado |
| Série | Arredondado | Cor do perfil das prateleiras | Cromado |
| Material da porta | Fibra termoformada | Cor dos perfis das gavetas | Cromado |
| Puxador | Puxador externo | Cor do perfil da prateleira de vidro | Cromado |
| Tipo de puxador | Puxador fixo | Display | Display com LEDs |
| Cor do puxador | Puxador cromado | Posição display | Interno (no topo) |
| Cor do logótipo | Logótipo cromado | Outras cores disponíveis | Laranja, Azul céu, Branco, Azul, Preto, Creme, Cor de rosa, Vermelho, Cinza, Verde água, Verde maçã |

Composição do interior do frigorífico



| | | | |
|----------------------------------|---|--|---|
| Número de prateleiras ajustáveis | 2 | Tipologia de prateleira sobre a gaveta dos legumes | Prateleira de vidro sobre gaveta de legumes |
| Gavetas para fruta e legumes | 1 | Gaveta LifePlus 0° | Gaveta LifePlus 0°C |
| Tipo de prateleiras ajustáveis | Prateleiras de vidro ajustáveis em altura | Iluminação interna do frigorífico | Sim |
| Tipo das gavetas para legumes | Gaveta de legumes com guias deslizantes | Tipo de iluminação do frigorífico | Iluminação com LED |

Prateleira da gaveta dos legumes Sim

Composição do interior da porta do frigorífico

| | | | |
|---|-----|--|-----|
| Compartimentos da porta com tampa transparente | 1 | Compartimentos da porta para garrafas | 1 |
| Compartimentos da porta ajustáveis | 2 | Prateleiras para garrafas da porta com suportes em metal | Sim |
| Prateleiras da porta ajustáveis com suportes em metal | Sim | | |

Outras características do frigorífico



MultiFlow Sim Ventilado Sim

Composição do interior do congelador

| | | | |
|-----------------------|---|---------------------|----------------------|
| Gavetas | 3 | Tipo de prateleiras | Prateleiras de vidro |
| Número de prateleiras | 2 | | |

Outras características do congelador



Zona de congelação rápida Sim

Outras características técnicas



Funções do display

Comando para congelação rápida
Luz indicadora de funcionamento
Luz de alarme da temperatura
Alarme de porta aberta
Alarme perda de temperatura
Tipo de controlo da temperatura
Nº de compressores
Tipo de gás de refrigeração
Tipo de compressor
Quantidade de refrigerante (gr.)
Espuma expansiva de isolamento

Férias, Congelação rápida, Arrefecimento rápido, Eco, Alarme perda de temperatura
Sim
Sim
Sim
Alarmes acústico e ótico de porta aberta
Sim
Temperatura controlada eletronicamente
1
R600a
Compressor Inverter com velocidade variável
60 g
Ciclopentano

| | | | |
|----------------------------------|-----------|---|-----------------|
| Consumo anual de energia | 204 kWh/a | Emissão de ruído aéreo | 37 dB(A) re 1pW |
| Classe energética | D | Autonomia de conservação sem energia elétrica | 40 h |
| Classe de emissão de ruído aéreo | C | Capacidade de congelação (4 estrelas) | 6 Kg/24h |
| Volume net total | 331 l | Classe climática | SN, N, ST, T |
| Volume líquido do congelador | 97 l | EEl | 80 % |
| Volume líquido do frigorífico | 234 l | | |

Ligação elétrica

| | | | |
|--------------------|--------------|------------------------------------|-----------|
| Ficha elétrica | (F;E) Schuko | Tensão (Volts) | 220-240 V |
| Potência nominal | 127 W | Frequência (Hz) | 50/60 Hz |
| Corrente (Amperes) | 0.8 A | Comprimento do cabo de alimentação | 180 cm |

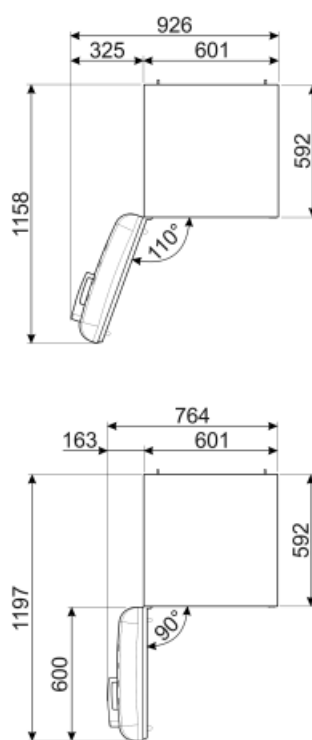
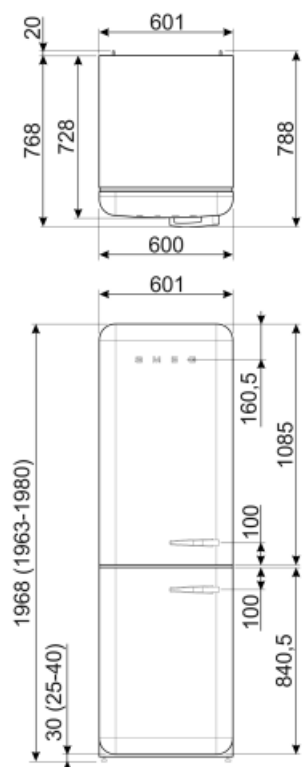

Alternative products



FAB32LRD5

Dobradiças: Dobradiças à esquerda
Vermelho



FAB32RLI5

Dobradiças: Dobradiças à direita
Verde maçã



FAB32RBL5

Dobradiças: Dobradiças à direita
Preto



FAB32LPG5

Dobradiças: Dobradiças à esquerda
Verde água



FAB32RSV5

Dobradiças: Dobradiças à direita
Silver



FAB32LCR5

Dobradiças: Dobradiças à esquerda
Creme



FAB32RCR5

Dobradiças: Dobradiças à direita
Creme



FAB32LSV5

Dobradiças: Dobradiças à esquerda
Silver



FAB32RPB5

Dobradiças: Dobradiças à direita
Azul céu



FAB32RRD5

Dobradiças: Dobradiças à direita
Vermelho



FAB32LPK5

Dobradiças: Dobradiças à esquerda
Cor de rosa



FAB32LWH5

Dobradiças: Dobradiças à esquerda
Branco



FAB32LBL5

Dobradiças: Dobradiças à esquerda
Preto



FAB32RPK5

Dobradiças: Dobradiças à direita
Cor de rosa



FAB32RWH5

Dobradiças: Dobradiças à direita
Branco



FAB32RPG5

Dobradiças: Dobradiças à direita
Verde água



FAB32RBE5

Dobradiças: Dobradiças à direita
Azul



FAB32LOR5













Dobradiças: Dobradiças à esquerda
Laranja



FAB32ROR5

Dobradiças: Dobradiças à direita
Laranja

Symbols glossary (TT)

| | | | |
|--|---|---|---|
|  | Compartimento de congelamento de 4 estrelas para melhor conservação dos alimentos. |  | Descongelação: sistema de descongelamento automático em intervalos regulares, eliminando a necessidade de descongelar completamente. |
|  | Classe de eficiência energética do produto declarada na etiqueta energética e na ficha do produto e em conformidade com os regulamentos UE. |  | Display LED: Para visualizar os programas, funções e opções selecionadas e o tempo para o fim do programa. |
|  | Modo económico: analisa o funcionamento do frigorífico durante a ativação e otimiza o ciclo operacional para reduzir o consumo de energia. |  | Ventilador: sistema de circulação forçada de ar frio para garantir uma distribuição de ar e da temperatura no interior do frigorífico. |
|  | Congelação rápido: permite congelar rapidamente grandes quantidades de alimentos frescos, devido a reduzir rapidamente a temperatura do congelador. Deverá ser ativada algumas horas antes da sua utilização. |  | Função férias: esta opção desliga a zona do frigorífico e mantém a trabalhar o congelador. Muito útil para poupar energia quando vai para férias prolongadas ou para o frigorífico que se encontra na casa de férias. |
|  | Iluminação por LED no interior, criando uma luz com uma distribuição perfeita. O LED consome menos energia, aquece muito menos e tem uma vida mais longa do que as lâmpadas tradicionais. |  | Gaveta Life Plus: nesta gaveta, a temperatura é controlada a 0°C para conservar carne e peixe fresco até 3 dias. Este processo de conservação permite preservar as fibras naturais dos alimentos e evitar o tempo de descongelação. |
|  | Tecnologia Inverter: o motor inverter é muito fiável, mais leve e compacto e não necessita de substituição de escovas. É um motor mais eficiente, consumindo menos energia e mais silencioso. |  | MultiFlow: ventilação através de aberturas na parede traseira do frigorífico em diferentes níveis de altura fazem com que a temperatura seja distribuída de forma harmoniosa em todo o interior, prolongando a conservação dos alimentos. |