

FAB32LPG5



Tuoteryhmä	Jääkaappi
Asennus	Vapaasti seisova
Ryhmä	Alleasennettava
Reference width	Until 60
NO-FROST-järjestelmä	Yhteensä
Jäähdytystyyppi	Täysi No Frost - Kaksoisjäähdytysjärjestelmä
Sulatus	Automaattinen
Saranatyyppi	Tavallinen
Saranoiden sijainti	Vasemmalla
EAN-koodi	8017709298067



Estetiikka



Estetiikka	50-luvun tyyli	Kylkien materiaali	Teräs
Väri	Pastellinvihreä	Kylkien väri	Pastellinvihreä
Pinnan viimeistely	Kiiltävä	Logo	Lisätty
Design	Pyöristetty	Oven hyllyjen reunan väri	Chrome
Materiaali	Kestomuovia	Laatikkojen etuosan värin	Kromi
Kahva	Ulkoinen	Lasihyllyjen reunan väri	Kromi
Kahvan tyyppi	Asennettu	Näyttö	LED
Kahvan väri	Kromattu	Näytön osio	Sisällä (keittiötasossa)
Logon väri	Kromi	Saatavilla olevat materiaalit	Oranssi, Pastellinsininen, Valkoinen, Sininen, Musta, Kermanvärinen, Vaaleanpunainen, Punainen, Hopea, Pastellinvihreä, Limetinvihreä

Jääkaapin ominaisuudet



Säädettävien hyllyjen materiaali	2	Vihanneslokeron kannen tyyppi	Lasi
Hedelmä- ja vihanneslaatikoiden määrä	1	Life Plus -alue	0 °C
Säädettävien hyllyjen määrä	Lasi	Jääkaapin sisävalo	Kyllä

Vihanneslaatikon kannen tyyppi	Liukukiskoilla	Jääkaapin sisävalon tyyppi	LEDit
Kannellinen vihanneslokero	Kyllä		

Jääkaapin sisäovi

Läpinäkyvällä kannella varustettujen ovihyllyjen määrä	1	Pullohyllyjen määrä	1
Säädettävien ovihyllyjen määrä	2	Metallilankapulohyllyt	Kyllä
Säädettävät oven metallilankahyllyt	Kyllä		

Jääkaapin muut ominaisuudet

	MultiFlow	Kyllä		Puhallin	Kyllä
--	-----------	-------	--	----------	-------

Pakastimen ominaisuudet

Laatikoiden määrä	3	Hyllyjen tyyppi	Lasi
Hyllyjen määrä	2		

Pakastimen muut ominaisuudet

	Pikapakastusosio	Kyllä
--	------------------	-------

Muut tekniset ominaisuudet

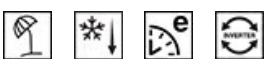

Näytön toiminnot	Lomatila, Pikapakastus, Pikajäähdytys, Eco, Lämpötilahälytys
Pikapakastuspainike	Kyllä
Virtamerkkivalo	Kyllä
Lämpötilahälytysmerkkivalo	Kyllä
Ovi auki-hälytys	Äänimerkki ja valo
Lämpötilan hälytin	Kyllä
Lämpötilansäätöjen määrä	Elektroninen
Kompressorien määrä	1
Jäähdytysaineen tyyppi	R600a
Kompressorin tyyppi	Vaihtelevan nopeuden kompressori

Jääkaappiaineen määrä (g)	60 g
Vaahdon tyyppi	Syklopentaani

Suorituskyky / energiamerkintä - as. 2019

			
Vuotuinen energiankulutus	204 kWh/a	Äänitaso	37 dB(A) re 1pW
Energialuokka	D	Kohotus aika	40 h
Äänitason luokka	C	4 tähteä - pakastuskapasiteetti	6 Kg/24h
Kokonaisnettotilavuus	331 l	Ilmastoluokitus	SN, N, ST, T
Pakastetilojen tilavuuden summa	97 l	EEl	80 %
Kylmäsäilytystilojen ja pakastamattomien tilojen tilavuuksien summa	234 l		

Sähköliitettä

Sähköpistokkeen tyyppi	(F;E) Schuko	Jännite (V)	220-240 V
Sähköliitettä	127 W	Taajuus (Hz)	50/60 Hz
Virta (A)	0.8 A	Johdon pituus	180 cm

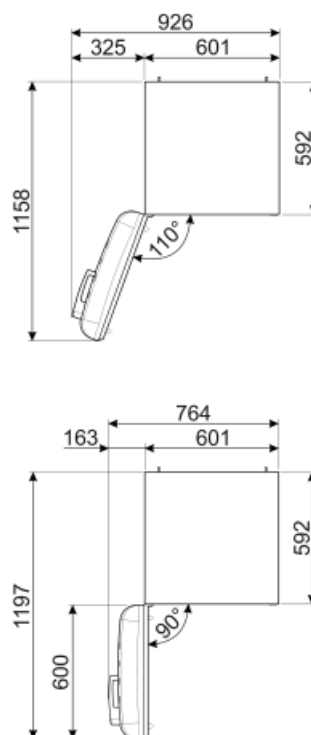
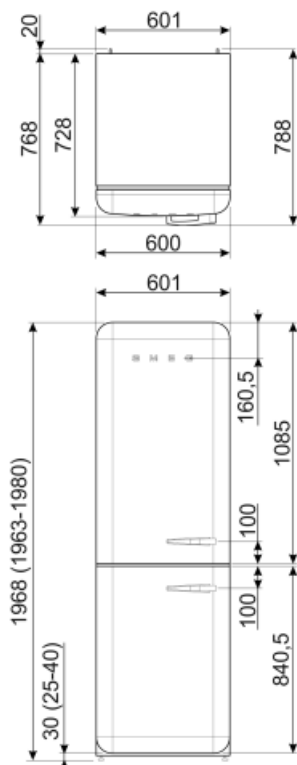

Alternative products



FAB32LRD5

Saranoiden sijainti: Vasemmalla
Punainen



FAB32RLI5

Saranoiden sijainti: Oikealla
Limetinvihreä



FAB32RBL5

Saranoiden sijainti: Oikealla
Musta



FAB32LPB5

Saranoiden sijainti: Vasemmalla
Pastellinsininen



FAB32RSV5

Saranoiden sijainti: Oikealla
Hopea



FAB32LCR5

Saranoiden sijainti: Vasemmalla
Kermanvärinen



FAB32RCR5

Saranoiden sijainti: Oikealla
Kermanvärinen



FAB32LSV5

Saranoiden sijainti: Vasemmalla
Hopea



FAB32RPB5

Saranoiden sijainti: Oikealla
Pastellinsininen



FAB32RRD5

Saranoiden sijainti: Oikealla
Punainen



FAB32LPK5

Saranoiden sijainti: Vasemmalla
Vaaleanpunainen



FAB32LWH5

Saranoiden sijainti: Vasemmalla
Valkoinen



FAB32LBL5

Saranoiden sijainti: Vasemmalla
Musta



FAB32RPK5

Saranoiden sijainti: Oikealla
Vaaleanpunainen



FAB32RWH5

Saranoiden sijainti: Oikealla
Valkoinen



FAB32RPG5

Saranoiden sijainti: Oikealla
Pastellinvihreä



FAB32RBE5

Saranoiden sijainti: Oikealla
Sininen



FAB32LOR5













Saranoiden sijainti: Vasemmalla
Oranssi



FAB32ROR5

Saranoiden sijainti: Oikealla
Oranssi

Symbols glossary (TT)

-  4 tähden pakastuslokero ruoan parempaa säilytystä varten.
-  LED-näyttö: näyttää valitut ohjelmat, toiminnot ja vaihtoehdot sekä ajan ennen jakson loppumista.
-  Energiatehokkuusluokka D
-  Tuuletettu: Kylmän ilman automaattinen jakelu jääkaappiosastoon, mikä mahdollistaa tasaisen lämpötilan jakelun jääkaapissa.
-  Tehonsäästötila: Tehonsäästötilan avulla jääkaappi voidaan ottaa pois käytöstä ja pakastin voidaan pitää päällä.
-  Life Plus 0 °C: Lifeplus-osastojen lämpötila pidetään 0 °C:ssa, jolloin liha ja kala pysyvät pidempään tuoreina.
-  Air plus: pitää ruoan tuorena pidempään.
-  Automaattinen sulatusjärjestelmä huolehtii sulatuksesta automaattisesti säännöllisin aikavälein, jolloin sulatuksesta ei tarvitse huolehtia.
-  Säästötila: Analysoi jääkaapin toimintaa aktiivisuuden aikana ja optimoi toimintajakson tehonkulutuksen vähentämiseksi.
-  A+++ Laitteet, joissa on tämä symboli, voivat vähentää energiankulutusta vielä 30 % vakiona olevasta A-energialuokitukselta.
-  Pikapakastus: Pikapakastustoiminto jäähdyttää osaston lämpötilaa, kun se aktivoidaan muutama tunti ennen käyttöä.
-  LED-sisävalo: energiatehokkaampi ja kestävä tapa valaista laitteen sisäosa.
-  Smegin siirtyminen älykkäämpiin ja ympäristöystävällisempiin malleihin on johtanut invertteriteknologian valitsemiseen, mikä karsii kulutusta merkittävästi.