

FAB32LPK3



Familia	Frigorífico
Instalación	Libre instalación
Categoría	Combinado
Sistema Total No - Frost	Sistema total No-Frost
Sistema de refrigeración	No Frost Total - Sistema de enfriamiento doble
Descongelación	Automático
Tipo de bisagra	Estándar
Posición bisagra	Izquierda
Código EAN	8017709262464



Estética

Estética	50's Style	Material de los laterales	Acero
Color	Rosa	Color laterales	Rosa
Acabado	Brillante	Logo	Aplicado
Diseño	Abombado	Color del perfil de los estantes de la puerta	Cromado
Material de la puerta	Termomoldeada	Color del perfil de los cajones	Cromado
Tirador	Externo	Color del perfil del estante de vidrio	Cromado
Tipo de tirador	Fija	Pantalla	7 segmentos
Color tirador	Cromo	Colores disponibles	Naranja, Azul, Blanco, Azul, Negro, Crema, Rosa, Rojo, Silver, Verde agua, Verde limón
Color logo	Cromo		

Instalación compartimento frigorífico



Número estantes regulables	2	Estante portabotellas	Si
Número de cajones fruta y verdura	1	Tipología estante cubre cajón de verduras	Cristal
Tipología estantes regulables	Cristal	Compartimento Extra-Fresh	-2°C +3 °C
Tipo de cajón	Railes deslizables	Iluminación interna frigorífico	Si
Estante cubre cajón para la verdura	Si	Tipo de iluminación interior frigorífico	Led

Contrapuerta compartimento frigorífico

Número de compartimentos con tapa transparente	1	Número de compartimento portabotellas	1
Número compartimentos de puerta regulables	2	Ménsulas portabotellas con cable metálico	Si
Compartimento portaobjetos con perfil metálico	Si		

Otros equipos frigorífico



Multiflow

Si

Ventilador

Si

Instalación compartimento congelador

Número de cajones	3	Tipología estantes	Cristal
Número estantes	2		

Otros equipos congelador



Zona de congelación rápida

Si

Otras características técnicas



Funciones pantalla

Holiday, Congelación rápida, Enfriamiento rápido, Eco, Alarma temperatura

Tecla congelación rápida

Si

Testigo funcionamiento

Si

Testigo alarmas temperatura

Si

Alarma apertura puerta

Acústica y visual

Temperatura Alarma

Si

Tipo de control de la temperatura

Electrónico

Número de compresores

1

Tipo de gas refrigerante

R600a

Tipo de compresor

Compresor Inverter

Cantidad de gas refrigerante (gr)

60 g

Agente espumante

Ciclopentano

Rendimiento / Etiqueta energética - Reg. 2019

Rumorosidad

37 dB(A) re 1pW

Clase climática

SN, N, ST, T

Conexión eléctrica

Enchufe

(F;E) Schuko

Tensión

220-240 V

Datos nominales de conexión eléctrica

127 W

Frecuencia

50/60 Hz

Corriente







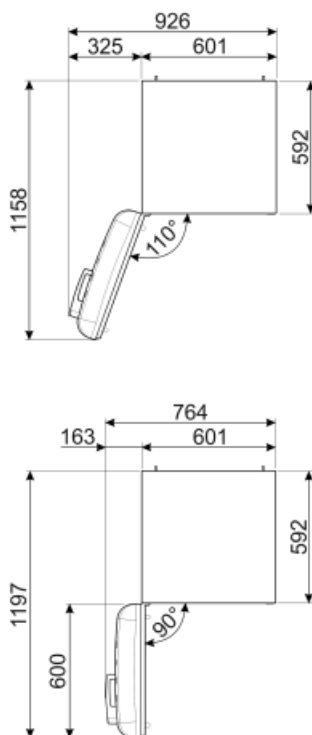
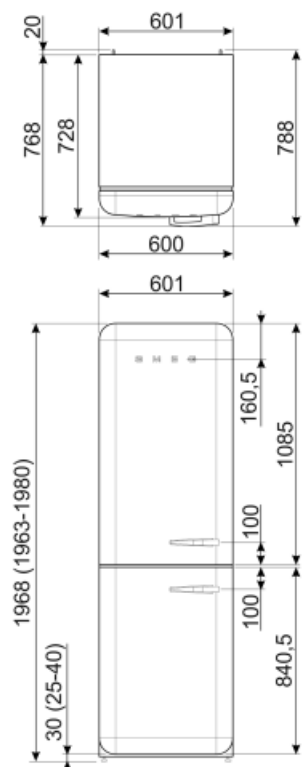



0,8 A

Largo del cable de alimentación

200 cm



Symbols glossary (TT)

-  4 estrellas
-  Descongelación automática: todos los modelos de refrigerador están equipados con descongelación automática en el compartimento del refrigerador.
-  Ventilado: sistema de ventilación de enfriamiento que permite difundir constante y uniformemente el aire dentro del refrigerador.
-  Función de vacaciones: esta función es particularmente útil en casos de ausencia prolongada del hogar, le permite desactivar el funcionamiento del departamento de refrigeradores y mantener solo el congelador en funcionamiento.
-  Zona Life Plus 0 ° C: en la zona Life Plus 0 ° C se mantiene una temperatura interna constante entre 0 ° C y + 3 ° C que no altera las cualidades organolépticas de los alimentos y permite mantenerlos frescos incluso después de varios días. Es ideal para almacenar pescado, carne, productos lácteos y alimentos fácilmente perecederos.
-  Sistema de enfriamiento Multiflow: el sistema de ventilación Multiflow permite difundir de manera constante y uniforme el aire dentro del refrigerador.
-  A +++: los dispositivos Smeg permiten un considerable ahorro de energía en Clase A, A +, A ++ y A +++, para reducir el consumo mientras se mantiene la máxima eficiencia y garantizar el respeto por el medio ambiente.
-  Función económica: la función económica analiza el uso del refrigerador durante el período de activación y optimiza los ciclos de trabajo para mantener la electricidad al mínimo
-  Congelación rápida: la función de congelación rápida permite que grandes cantidades de alimentos frescos se congelen muy rápidamente. Al activarlo unas horas antes, el congelador baja la temperatura y después de unas horas restablece automáticamente el funcionamiento normal.
-  Iluminación LED interna: la iluminación LED interna garantiza el ahorro de energía y al mismo tiempo ofrece una luz de atmósfera.
-  Motor inverter: para lavadoras y secadoras: la evolución de las lavadoras y secadoras Smeg hacia modelos más inteligentes y eco-sostenibles ha llevado a la elección de la tecnología Inverter con bomba de calor que reduce significativamente el consumo de energía. Para lavavajillas: el motor inversor de última generación garantiza una mayor vida útil, eficiencia y consumo reducido, así como un silencio absoluto.