

# FAB32LPK5



Skupina výrobků	Chladnička
Instalace	Volně stojící
Kategorie	Spodní montáž
Reference width	Until 60
Systém Total No Frost	Celkem
Typ chlazení	Total No Frost – dvojitý chladicí systém
Rozmrazování	Automatické
Typ závěsu	Standardní
Poloha závěsu	Levá
EAN kód	8017709298074



## Aesthetics



Estetika	Styl 50. let	Materiál bočních panelů	Ocel
Barva	Růžová	Barva bočních stěn	Růžová
Povrchová úprava	Lesk	Logo	Applied
Vzhled	Zaoblené	Barva profilu dveřních polic	Chróm
Materiál	Tvarované za tepla	Barva profilu zásuvek	Chróm
Rukojeť	Externí	Barva profilu skleněné police	Chróm
Typ rukojeti	Fixní	Displej	LED
Barva rukojeti	Chróm	Umístění displeje	Interní (navrchu)
Barva loga	Chróm	Dostupné alternativní barvy	Oranžová, Pastelově modrá, Bílá, Modrá, Černá, Krémová, Růžová, Červená, Stříbrná, Pastelově zelená, Limetková zelená

## Funkce chladicí přihrádky



Počet nastavitelných polic	2	Typ krytu zásuvky na zeleninu	Sklo
Počet zásuvek na ovoce a zeleninu	1	Zóna Life Plus -0 °C	-2 °C +3 °C
Typ nastavitelných polic	Sklo	Vnitřní osvětlení v chladničce	Ano
Typ krytu zásuvky na zeleninu	Na posuvných kolejkách	Typ vnitřního osvětlení (chladnička)	LED

Víko zásuvky na ovoce a zeleninu Ano

## Vnitřní dvířka chladničky

Počet dveřních polic s průhledným krytem	1	Počet polic na lahve	1
Počet nastavitelných dveřních polic	2	Police na lahve s drátěnou podporou	Ano
Nastavitelné dveřní police s drátěnou podporou	Ano		

## Další funkce chladničky



MultiFlow Ano Ventilátor Ano

## Vlastnosti mrazicí přihrádky

Počet zásuvek	3	Typ polic	Sklo
Počet polic	2		

## Další funkce mrazničky



Příhrádka na rychlé zmrazení Ano

## Další technické vlastnosti



Zobrazení funkcí	Holiday (Dovolená), Rychlé zmrazení, Rychlé chlazení, ECO, Teplotní alarm
Tlačítko rychlého zmrazení	Ano
Kontrolka napájení	Ano
Kontrolka teploty	Ano
Alarm otevřených dvířek	Akustické a vizuální
Teplotní alarm	Ano
Typ regulace teploty	Elektronické
Počet kompresorů	1
Typ chladicího plynu	R600a
Typ kompresoru	Měnič
Množství chladiva (gr)	60 g
Foam agent	Cyclopentane

## Výkon/energetický štítek – nař. 2019



Annual energy consumption	204 kWh/a	Úroveň emisí hluku šířeného vzduchem	37 dB(A) re 1pW
Energy efficiency class	D	Temperature Rise Time	40 h
Airborne acoustical noise emission class	C	4 star - Freezing capacity	6 Kg/24h
Total net volume	331 l	Climate class	SN, N, ST, T
Sum of the volumes of the frozen compartment(s)	97 l	EI	80 %
Sum of the volumes of the chill compartment(s) and the unfrozen compartment(s)	234 l		

## Elektrické připojení

Zástrčka	(F; E) Schuko	Napětí (V)	220-240 V
Jmenovitý výkon elektrického připojení	127 W	Kmitočet (Hz)	50/60 Hz
Stávající	0.8 A	Délka napájecího kabelu	180 cm

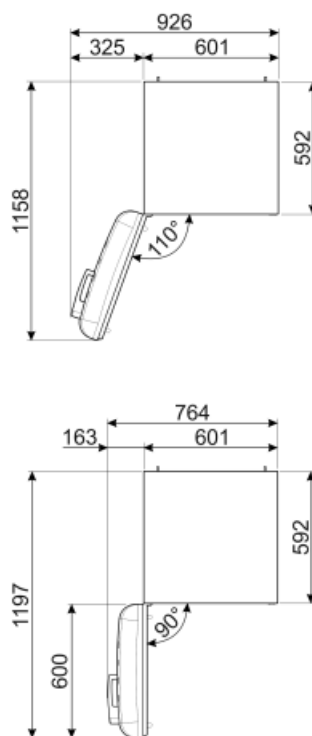
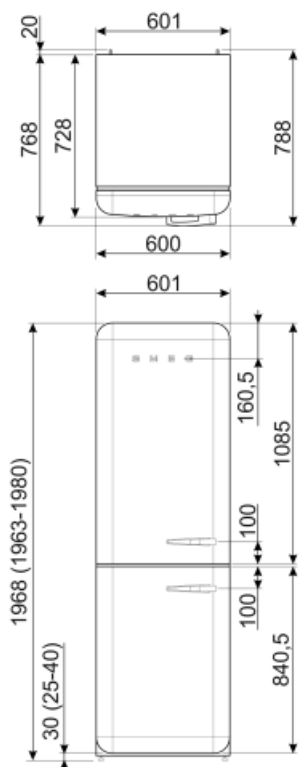

## Alternative products



**FAB32LPB5**

**Poloha závěsu:** Levá  
Pastelově modrá



**FAB32LSV5**

**Poloha závěsu:** Levá  
Stříbrná



**FAB32RLI5**

**Poloha závěsu:** Pravá  
Limetková zelená



**FAB32RWH5**

**Poloha závěsu:** Pravá  
Bílá



**FAB32RPK5**

**Poloha závěsu:** Pravá  
Růžová



**FAB32RRD5**

**Poloha závěsu:** Pravá  
Červená



**FAB32RSV5**

**Poloha závěsu:** Pravá  
Stříbrná



**FAB32LCR5**

**Poloha závěsu:** Levá  
Krémová



**FAB32RBE5**

**Poloha závěsu:** Pravá  
Modrá



**FAB32LWH5**

**Poloha závěsu:** Levá  
Bílá



**FAB32RBL5**

**Poloha závěsu:** Pravá  
Černá



**FAB32ROR5**

**Poloha závěsu:** Pravá  
Oranžová



**FAB32RCR5**

**Poloha závěsu:** Pravá  
Krémová



**FAB32LRD5**

**Poloha závěsu:** Levá  
Červená



**FAB32LPG5**

**Poloha závěsu:** Levá  
Pastelově zelená



**FAB32LBL5**

**Poloha závěsu:** Levá  
Černá



**FAB32RPG5**

**Poloha závěsu:** Pravá  
Pastelově zelená



**FAB32RPB5**













**Poloha závěsu:** Pravá  
Pastelově modrá



**FAB32LOR5**

**Poloha závěsu: Levá**  
**Oranžová**

## Symbols glossary (TT)

- |  |  |  |   |
|--|--|--|---|
|    | 4hvězdičková mrazicí přihrádka pro lepší konzervaci potravin.  |   | Systém automatického odmrazování funguje tak, že v pravidelných intervalech automaticky odmrazuje, takže není nutné úplně odmrazovat. |
|    | A+++: Spotřebiče s tímto symbolem mohou snížit spotřebu energie o dalších 30% oproti standardní energetické třídě A.   |   | LED displej: zobrazuje vybrané programy, funkce a možnosti a čas do konce cyklu.  |
|    | Ekonomický režim: Analyzuje fungování chladničky během aktivace a optimalizuje provozní cyklus za účelem snížení spotřeby energie.   |   | Ventilace: Nucená distribuce studeného vzduchu v chladničce, která umožňuje rovnoměrné rozložení teploty v chladničce.                |
|    | Rychlé zmrazení: Funkce rychlého zmrazení snižuje teplotu přihrádky, když je aktivována několik hodin před použitím.   |   | Režim úspory energie: Režim úspory energie umožňuje vypnout chladničku a zachovat provoz mrazničky.                                   |
|    | LED osvětlení interiéru: je energeticky úspornější a dlouhodobější způsob osvětlení interiéru spotřebiče.  |   | Life Plus 0 °C: Teplota v přihrádkách Life Plus je udržována na 0 °C, což déle uchovává čerstvé maso a ryby.                          |
|   | Invertorová technologie: Vývoj sušiček Smeg směrem k inteligentnějším a ekologicky udržitelnějším modelům vedl k volbě použití invertorové technologie s tepelnými čerpadly, což výrazně snižuje spotřebu energie. |  | Air plus: udržuje potraviny déle čerstvé.   |
|  | Třída energetické účinnosti D  |  |   |