

FAB32LPK5



Família	Refrigerators
Instalação	Livre instalação
Categoria	Combinado
Sistema No-frost	No-frost Total
Tecnologia	No Frost total
Descongelação	Descongelação automática
Tipo de dobradiças	Dobradiças livre instalação
Dobradiças	Dobradiças à esquerda
Código EAN	8017709298074



Design



Acabamento	Rosa	Material das laterais	Laterais em aço
Acabamentos	Polido	Cor das laterais	Laterais cor de rosa
Design	Anni 50	Logótipo	Logótipo aplicado
Série	Arredondado	Cor do perfil das prateleiras	Puxador cromado
Material da porta	Fibra termoformada	Cor dos perfis das gavetas	Puxador cromado
Puxador	Puxador externo	Cor do perfil da prateleira de vidro	Puxador cromado
Tipo de puxador	Puxador fixo	Display	Display com LEDs
Cor do puxador	Puxador cromado	Posição display	Interno (no topo)
Cor do logótipo	Logótipo cromado	Cores disponíveis	Laranja, Azul céu, Branco, Azul, Preto, Creme, Cor de rosa, Encarnado, Cinza, Verde água, Verde maçã

Composição do interior do frigorífico



Número de prateleiras ajustáveis	2	Tipologia de prateleira sobre a gaveta dos legumes	Prateleira de vidro sobre gaveta de legumes
Gavetas para fruta e legumes	1	Gaveta LifePlus 0°	Gaveta LifePlus 0°C
Tipo de prateleiras ajustáveis	Prateleiras de vidro ajustáveis em altura	Iluminação interna do frigorífico	Sim
Tipo das gavetas para legumes	Gaveta de legumes com guias deslizantes	Tipo de iluminação do frigorífico	Iluminação com LED

Prateleira da gaveta dos legumes Sim

Composição do interior da porta do frigorífico

Compartimentos da porta com tampa transparente	1	Compartimentos da porta para garrafas	1
Compartimentos da porta ajustáveis	2	Prateleiras para garrafas da porta com suportes em metal	Sim
Prateleiras da porta ajustáveis com suportes em metal	Sim		

Outras características do frigorífico



MultiFlow

Sim

Ventilado

Sim

Composição do interior do congelador

Gavetas	3	Tipo de prateleiras	Prateleiras de vidro
Número de prateleiras	2		

Outras características do congelador



Zona de congelação rápida

Sim

Outras características técnicas



Funções do display

Comando para congelação rápida

Luz indicadora de funcionamento

Luz de alarme da temperatura

Alarme de porta aberta

Alarme perda de temperatura

Tipo de controlo da temperatura

Nº de compressores

Tipo de gás de refrigeração

Tipo de compressor

Quantidade de refrigerante (gr.)

Espuma expansiva de isolamento

Férias, Congelação rápida, Arrefecimento rápido, Eco, Alarme perda de temperatura

Sim

Sim

Sim

Alarmes acústico e ótico de porta aberta

Sim

Temperatura controlada eletronicamente

1

R600a

Compressor Inverter com velocidade variável

60 g

Ciclopentano

Prestações / Etiqueta energética



Categoria do compartimento de refrigeração	Frigorífico-congelador	Capacidade bruta total	350 l
Emissão de ruído aéreo	37 dB(A) re 1pW	Capacidade útil do compartimento 0°C	30 l
Classe energética	A+++	Capacidade útil do congelador	97 l
Energy efficiency Index EEI	21.3 %	Estrelas do congelador	4
Consumo anual de energia	178 kWh/a	Capacidade de congelação	6 Kg/24h
Classe climática	SN, N, ST, T	Capacidade útil total	331 l
Capacidade útil do frigorífico	204 l	Autonomia de conservação sem energia elétrica	40 h

Performance / Energy Label - Reg. 2019



Consumo anual de energia	204 kWh/a	Volume líquido do frigorífico	234 l
Classe energética	D	Autonomia de conservação sem energia elétrica	40 h
Classe de emissão de ruído aéreo	C	4 star - Freezing capacity	6 Kg/24h
Total net volume	331 l	Classe climática	SN, N, ST, T
Volume líquido do congelador	97 l	EEI	80 %

Ligação elétrica

Ficha elétrica	(F;E) Schuko	Tensão (Volts)	220-240 V
Potência nominal	127 W	Frequência (Hz)	50/60 Hz
Corrente (Amperes)	0.8 A	Comprimento do cabo de alimentação	200 cm

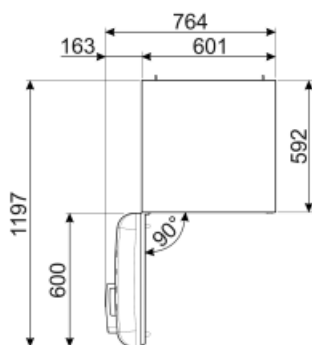
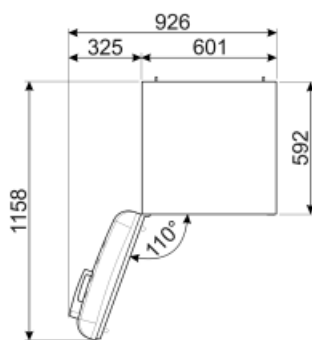
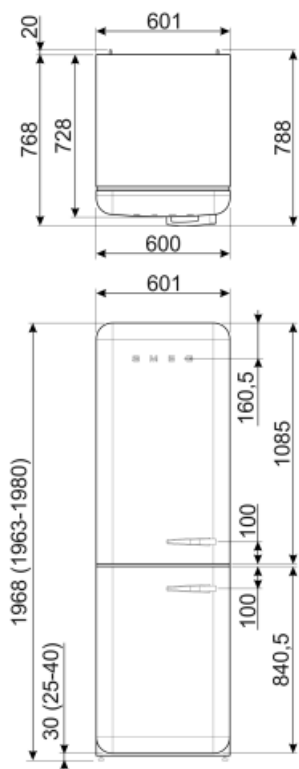

Alternative products (TT)



FAB32LRD5

Dobradiças: Dobradiças à esquerda
Encarnado



FAB32RLI5

Dobradiças: Dobradiças à direita
Verde maçã



FAB32LWH5

Dobradiças: Dobradiças à esquerda
Branco



FAB32LPB5

Dobradiças: Dobradiças à esquerda
Azul céu



FAB32RSV5

Dobradiças: Dobradiças à direita
Cinza



FAB32LCR5

Dobradiças: Dobradiças à esquerda
Creme



FAB32RCR5

Dobradiças: Dobradiças à direita
Creme



FAB32LSV5

Dobradiças: Dobradiças à esquerda
Cinza



FAB32RPB5

Dobradiças: Dobradiças à direita
Azul céu



FAB32RRD5

Dobradiças: Dobradiças à direita
Encarnado



FAB32RBL5

Dobradiças: Dobradiças à direita
Preto



FAB32LPG5

Dobradiças: Dobradiças à esquerda
Verde água



FAB32LBL5

Dobradiças: Dobradiças à esquerda
Preto



FAB32RPK5

Dobradiças: Dobradiças à direita
Rosa



FAB32RWH5

Dobradiças: Dobradiças à direita
Branco



FAB32RPG5

Dobradiças: Dobradiças à direita
Verde água



FAB32RBE5

Dobradiças: Dobradiças à direita
Azul



FAB32LOR5













Dobradiças: Dobradiças à esquerda
Laranja



FAB32ROR5

Dobradiças: Dobradiças à direita
Laranja

Symbols glossary (TT)

-  Compartimento de congelamento de 4 estrelas para melhor conservação dos alimentos.
-  Descongelação: sistema de descongelamento automático em intervalos regulares, eliminando a necessidade de descongelar completamente.
-  Modo económico: analisa o funcionamento do frigorífico durante a ativação e otimiza o ciclo operacional para reduzir o consumo de energia.
-  Congelação rápida: permite congelar rapidamente grandes quantidades de alimentos frescos, devido a reduzir rapidamente a temperatura do congelador. Deverá ser ativada algumas horas antes da sua utilização.
-  Iluminação por LED no interior, criando uma luz com uma distribuição perfeita. O LED consome menos energia, aquece muito menos e tem uma vida mais longa do que as lâmpadas tradicionais.
-  Tecnologia Inverter: o motor inverter é muito fiável, mais leve e compacto e não necessita de substituição de escovas. É um motor mais eficiente, consumindo menos energia e mais silencioso.
-  Energy efficiency class D
-  Classe de eficiência energética do produto declarada na etiqueta energética e na ficha do produto e em conformidade com os regulamentos UE.
-  Display LED: Para visualizar os programas, funções e opções selecionadas e o tempo para o fim do programa.
-  Ventilador: sistema de circulação forçada de ar frio para garantir uma distribuição de ar e da temperatura no interior do frigorífico.
-  Função férias: esta opção desliga a zona do frigorífico e mantém a trabalhar o congelador. Muito útil para poupar energia quando vai para férias prolongadas ou para o frigorífico que se encontra na casa de férias.
-  Gaveta Life Plus: nesta gaveta, a temperatura é controlada a 0°C para conservar carne e peixe fresco até 3 dias. Este processo de conservação permite preservar as fibras naturais dos alimentos e evitar o tempo de descongelação.
-  MultiFlow: ventilação através de aberturas na parede traseira do frigorífico em diferentes níveis de altura fazem com que a temperatura seja distribuída de forma harmoniosa em todo o interior, prolongando a conservação dos alimentos.