

FAB32LRD5



Termékcsalád	Hűtő
Üzembe helyezés	Szabadon álló
Kategória	Alulfagyasztós hűtőszekrény
Referencia szélesség	60 cm-ig cm
Total No Frost rendszer	Igen
Hűtés típusa	Total No Frost (Teljesen jegesedésmentes) – dupla hűtési rendszer
Leolvasztás	Automatikus
Zsanér típusa	Standard
Zsanér pozíciója	Bal
EAN kód	8017709298081



Design



Design család	50-es évek retro stílus	Oldalsó anyag	Acél
Szín	Piros	Oldalsó szín	Piros
Design	Lekerekített	Logo	3D
Felületkezelés	Fényes	Ajtó polcok profilszíne	Króm
Anyag	Hőformázott	Fiókok profilszíne	Króm
Fogantyú	Külső	Az üvegpolec profiljának színe	Króm
Fogantyú típusa	Rögzített	Kijelző	LED
Fogantyú színe	Króm	Kijelző pozíció	Belső elhelyezkedés (felül)
Logó színe	Króm	Alternatív színek állnak rendelkezésre	Narancssárga, Világoskék, Fehér, Kék, Fekete, Bézs, Pink, Piros, Ezüst, Világoszöld, Citromzöld

Hűtőszekrény rekesz jellemzői



Number of compartments	2	Frissentartó fedél	Igen
Compartment types	Fruit and vegetable compartment, Life Plus Compartment	A frissentartó/zöldségfiókok fedelének típusa	Üveg
Állítható polcok száma	2	Life Plus zóna - 0 °C	-2°C +3°C
Gyümölcs- és zöldségfiókok száma	1	Belső világítás a hűtőben	Igen
Shelves material	Üveg	Belső világítás típusa (hűtőszekrény)	LED

A Kihúzható
frissentartó/zöldségfiókok
fedelének típusa

Hűtőszekrény belső ajtó

Átlátszó fedelű ajtópolcok száma	1	Palacktartó polcok száma	1
Állítható ajtópolcok száma	2	Palacktartó polcok fém merevítővel	Igen
Állítható ajtópolcok	Igen		

Hűtőszekrény egyéb jellemzői



MultiFlow	Igen	Ventilátor	Igen
-----------	------	------------	------

Fagyasztórekesz jellemzői

Fiókok száma	3	Polcok típusa	Üveg
Polcok száma	2		

Fagyasztó egyéb jellemzői



Gyorsfagyasztó rekesz	Igen
-----------------------	------

Egyéb műszaki jellemzők



Funkciók megjelenítése	Vakáció mód, Gyorsfagyasztás, Gyors hűtés, ECO, Hőmérséklet riasztás
Gyorsfagyasztás gomb	Igen
Bekapcsolás jelzőfény	Igen
Hőmérsékletriasztó jelzőfény	Igen
Ajtó riasztás	Akuszti és vizuális
Hőmérséklet riasztás	Igen
A hőmérséklet-szabályozás típusa	Elektronikus
Kompresszorok száma	1
Hűtőközeg gáz típusa	R600a
Kompresszor típusa	Inverteres
Hűtőközeg mennyisége (gramm)	60 g
Foam agent	Cyclopentane

Teljesítmény / Energiacímke – 2019-es rendelet



Éves energiafogyasztás	204 kWh/a	Levegőben terjedő akusztikus zajkibocsátás	37 dB(A) re 1 pW
Energihatékonysági osztály	D	Hőmérséklet-emelkedés ideje	40 h
Levegőben terjedő akusztikus zajkibocsátási osztály	C	4 csillagos – Fagyasztási kapacitás	6 kg/24h
Teljes nettó űrtartalom	331 l	Klímaosztály	SN, N, ST, T
Fagyasztó űrtartalom	97 l	EI	80 %
Hűtőtér űrtartalom	234 l		

Elektromos csatlakozás

Elektromos csatlakozás névleges értéke	127 W	Frekvencia (Hz)	50/60 Hz
Áramerősség	0,8 A	Tápkábel hossza	180 cm
Feszültség (V)	220-240 V	Csatlakozódugó	(F;E) Schuko

Logisztikai információk

Termék szélesség (mm)	601 mm	Termékszélesség nyitott ajtóval	926 mm
Mélység fogantyú nélkül	728 mm	Termékmélység fogantyúval	768 mm
Magasság	1968 mm	Termékmélység 90°-os szögben nyitott ajtókkal	1197 mm

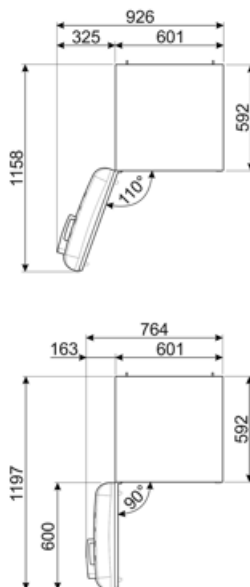
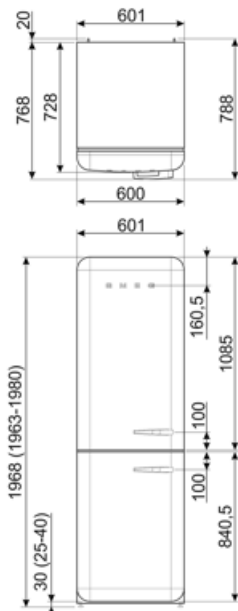

Alternative products



FAB32LPK5

Zsanér pozíciója: Bal
Rózsaszín



FAB32LPG5

Zsanér pozíciója: Bal
Világoszöld



FAB32LBL5

Zsanér pozíciója: Bal
Fekete



FAB32LSV5

Zsanér pozíciója: Bal
Ezüst



FAB32LWH5

Zsanér pozíciója: Bal
Fehér



FAB32LPB5

Zsanér pozíciója: Bal
Világoskék



FAB32LCR5

Zsanér pozíciója: Bal
Bézs



FAB32LOR5

Zsanér pozíciója: Bal
Narancssárga

Symbols glossary

-  4 csillagos fagyasztó rekesz a jobb ételmegőrzés érdekében.
-  A+++: Az ezzel a szimbólummal ellátott készülékek további 30%-kal csökkenthetik az energiafogyasztást a szabványos A energiaszinthez képest.
-  Gazdaságos mód: Elemzi a hűtőszekrény működését az aktiválás során, és optimalizálja a működési ciklust az energiafogyasztás csökkentése érdekében.
-  Gyorsfagyasztás: A gyorsfagyasztás funkciót a használat előtt néhány órával aktiválva lecsökkenti a rekesz hőmérsékletét.
-  LED belső világítás: energiahatékonyabb és tartósabb mód a készülék belsejének megvilágítására.
-  A Smeg intelligensebb és környezetbarátabb modellek felé történő elmozdulása az inverteres technológia választásához vezetett, ami jelentősen csökkenti a fogyasztást.
-  D energiahatékonysági osztály
-  Az automatikus leolvasztási rendszer rendszeres időközönként automatikus leolvasztással működik, teljesen kiküszöbölve a leolvasztás szükségességét.
-  LED kijelző: a kiválasztott programok, funkciók és opciók, valamint a ciklus végéig eltelt idő megjelenítése.
-  Ventilátoros: A hideg levegő kényszerített elosztása a hűtőtérben, ami egyenletes hőmérséklet-eloszlást tesz lehetővé a hűtőszekrényen belül.
-  Energiatakarékos üzemmód: Az energiatakarékos üzemmód lehetővé teszi a hűtőszekrény kikapcsolását és a fagyasztó működtetését.
-  Life Plus 0 °C: A Lifeplus rekeszekben a hőmérséklet 0°C, ami hosszabb ideig őrzi meg a friss húst és halat.
-  Air plus: hosszabb ideig frissen tartja az ételt.