

FAB32LRD5



Семейство продуктов	Холодильник
Установка	Отдельностоящий
Категория	Комбинированный, морозильная камера внизу
Полный No-Frost	Полный
Тип охлаждения	Полный No-Frost - 2 контура охлаждения
Разморозка	Автоматическая
Тип петель (шарнира)	Стандартный
Дверной упор	Левая
EAN-код	8017709298081



Эстетика



Цвет	Красный	Материал боковин	Сталь
Отделка	Глянцевый	Цвет боковин	Красный
Эстетика	Стиль 50-х г.г.	Логотип	Накладной
Дизайн	Скругленный выпуклый	Цвет профиля на полках дверцы	Хромированный
Материал	Термоформируемый полимер	Цвет профиля на выдвижных ящиках	Хромированный
Ручка	Внешняя	Цвет профиля на стеклянных полках	Хромированный
Тип ручки	Фиксированный	Дисплей	LED
Цвет ручек	Хромированный	Расположение дисплея	Интерьер (сверху)
Цвет логотипа	Хромированный	Другие цвета	Оранжевый, Пастельный голубой, Белый, Синий, Черный, Кремовый, Розовый, Красный, Серебристый, Пастельный зеленый, Цвет лайма

Характеристики холодильного отделения

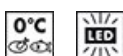

Количество регулируемых полок	2	Тип крышки ящика для овощей и фруктов	Стекло
Количество ящиков для овощей и фруктов	1	Зона сохранения свежести	-2°C +3°C
Тип регулируемых полок	Стекло		

Тип ящика для овощей и фруктов	На скользящих направляющих	Внутренняя подсветка холодильного отделения	Да
Крышка ящика для овощей	Да	Тип подсветки холодильного отделения	LED

Дверца холодильного отделения

Количество полок с прозрачной крышкой	1	Количество полок для бутылок	1
Количество регулируемых полок на дверце	2	Полка для бутылок с металлической окантовкой	Да
Регулируемая полка с металлической окантовкой	Да		

Другие характеристики холодильного отделения

			
MultiFlow	Да	Конвекция	Да





Характеристики морозильного отделения

Количество ящиков	3	Тип полок	Стекло
Количество полок	2		

Другие характеристики морозильного отделения

	
Зона быстрой заморозки	Да

Другие технические характеристики

				
Функции на дисплее	Функция "Отпуск", Быстрая заморозка, Быстрое охлаждение, ECO, Акустический сигнал при повышении температуры			
Кнопка быстрой заморозки	Да			
Индикация работы	Да			
Световая индикация при повышении температуры	Да			
Акустический сигнал при открытой дверце	Акустический и визуальный			
Акустический сигнал при повышении температуры	Да			
Тип контроля температуры	Электронный			

Количество компрессоров	1
Тип хладагента	R600a
Тип компрессора	Инвертер
Количество хладагента (г)	60 g
Вспенивающий агент	Циклопентан

Производительность / Энергопотребление - НОВЫЙ регламент



Годовое энергопотребление	204 кВт/год	Эмиссия воздушного акустического шума	37 дБ(A) re 1пВт
Класс энергоэффективности	D	Поддержание температуры при отключении энергии	40 ч
Класс эмиссии воздушного акустического шума	C	4* - Мощность замораживания	6 кг/сутки
Полный объем	331 л	Климатический класс	SN, N, ST, T
Сумма объемов морозильников	97 л	EЕI	80 %
Сумма объемов холодильного отделения и незамерзающего отделения	234 л		

Электрическое подключение

Тип электрической вилки	(F;E) Schuko	Напряжение	220-240 В
Номинальная мощность	127 Вт	Частота тока	50/60 Гц
Сила тока	0.8 А	Длина электрического кабеля	180 см

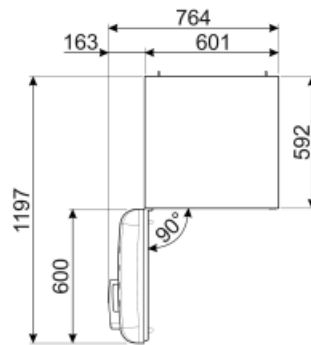
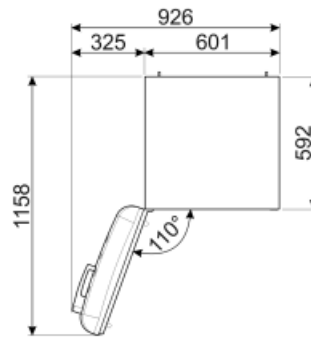
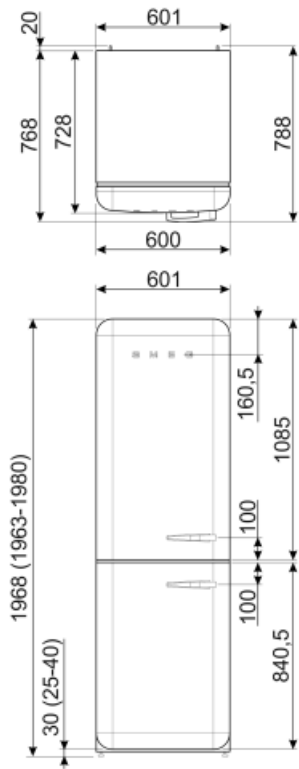

Alternative products



FAB32RRD5

Дверной упор: Правая
Красный



FAB32LPK5

Дверной упор: Левая
Розовый



FAB32LWH5

Дверной упор: Левая
Белый



FAB32LPB5

Дверной упор: Левая
Пастельный голубой



FAB32RSV5

Дверной упор: Правая
Серебристый



FAB32LCR5

Дверной упор: Левая
Кремовый



FAB32RCR5

Дверной упор: Правая
Кремовый



FAB32LSV5

Дверной упор: Левая
Серебристый



FAB32RLI5

Дверной упор: Правая
Цвет лайма



FAB32RBL5

Дверной упор: Правая
Черный



FAB32LPG5

Дверной упор: Левая
Пастельный зеленый



FAB32LBL5

Дверной упор: Левая
Черный



FAB32RPK5

Дверной упор: Правая
Розовый



FAB32RWH5

Дверной упор: Правая
Белый



FAB32RPG5

Дверной упор: Правая
Пастельный зеленый



FAB32RBE5

Дверной упор: Правая
Синий



FAB32RPB5

Дверной упор: Правая
Пастельный голубой



FAB32LOR5













Дверной упор: Левая
Оранжевый



FAB32ROR5

Дверной упор: Правая
Оранжевый

Symbols glossary (TT)

-  Морозильная камера 4 **** для лучшей сохранности продуктов.
-  Автоматическое размораживание: работает за счет автоматического оттаивания через равные промежутки времени, что исключает необходимость размораживание прибора в целом.
-  Экономичный режим: анализирует работу холодильника во время активации и оптимизирует рабочий цикл для снижения энергопотребления.
-  Быстрая заморозка: функция быстрого замораживания снижает температуру в камере, если активировать ее за несколько часов до использования.
-  Светодиодное внутреннее освещение: более энергоэффективный и долговечный способ освещения внутреннего пространства прибора.
-  Эволюция Smeg в направлении более интеллектуальных и экологичных моделей привела к выбору инверторной технологии, которая значительно снижает энергопотребление.
-  Класс энергоэффективности D
-  A+++: класс энергоэффективности A+ помогает сэкономить до 30% энергии по сравнению с классом A. Гарантируется максимальная производительность при минимальном потреблении.
-  Светодиодный дисплей: для отображения выбранных программ, функций и опций, а также времени до конца цикла.
-  Вентилируемый: принудительное распределение холодного воздуха в холодильном отделении, что обеспечивает равномерное распределение температуры внутри холодильника.
-  Режим Отпуск: режим энергосбережения позволяет отключить холодильник и оставить морозильную камеру в рабочем состоянии.
-  Life Plus 0°C: температура в отсеках Lifeplus поддерживается на уровне 0°C, что позволяет дольше сохранять свежее мясо и рыбу.
-  Multiflow: дольше сохраняет свежесть продуктов.