

# FAB32LSV5



משפחת מוצרים

התקנה

קטגוריה

רוחב ייחוס

Sistema Total No - Frost

סוג קירור

הפשרה

סוג צירים

מיקום צירים

קוד EAN

מקרר

נפרד

תושבת תחתית

60 טע cm

סה"כ

Total No Frost - מערכת קירור כפולה

אוטומטית

סטנדרטי

שמאלי

8017709298098



## אסתטיקה



סדרה עיצובית

צבע

עיצוב

גימור

חומר

ידית

סוג ידית

צבע ידית

צבע לוגו

סגנון שנות החמישים

כסף

עגול

מבריק

מעוצב בחום

חיכוני

קבוע

כרום

כרום

חומר דופן

צבע דפנות

Logo

צבע פרופיל של מדפי דלת

צבע פרופיל מגירות

צבע פרופיל של מדף זכוכית

צג

מחיצת תצוגה

צבעים חלופיים זמינים

פלדה

כסף

Applied

כרום

כרום

כרום

LED

Interno (sul Top)

תפוז, כחול פסטל, לבן, כחול, שחור, שמנת, ורוד, אדום, כסף, ירוק פסטל, ירוק ליים

## מאפייני תא מקרר



Number of compartments

2

Compartment types

Fruit and vegetable compartment, Life Plus Compartment

מספר מדפים מתכווננים

2

מספר מגירות לפירות וירקות

1

Shelves material

זכוכית

סוג כיסוי תא/מגירה לפירות וירקות

על מסילות מחליקות

כיסוי לתא פירות וירקות

כן

סוג כיסוי תא/מגירה לפירות וירקות

זכוכית

אזור Life Plus-0°C

-2°C +3 °C

תאורה פנימית במקרר

כן

(סוג תאורה פנימית) מקרר

LED

## דלת פנימית של מקרר

מספר מדפי דלת עם כיסוי שקוף	1	מספר מדפי בקבוקים	1
מספר מדפי דלת מתכווננים	2	מדפי בקבוקים עם פס תמיכה	כן
מדפי דלת מתכווננים עם פס תמיכה	כן		

## מאפיינים אחרים של מקרר



בקרת לחות	No	מאוורר	כן
MultiFlow	כן		

## מאפייני תא מקפיא

מספר מגירות	3	סוגי מדפים	זכוכית
מספר המדפים	2		

## מאפיינים אחרים של מקפיא



תא לקפיאה מהירה	כן
-----------------	----

## מאפיינים טכניים אחרים



### תצוגת פונקציות

לחצן לקפיאה מהירה	כן	חופשה, קפיאה מהירה, קירור מהיר, חסכונית, התרעת טמפרטורה
נורת הדלקה	כן	
נורת התרעת טמפרטורה	כן	
התרעה על פתיחת דלת	כן	אקוסטי וחזותי
התרעת טמפרטורה	כן	
סוג בקרת טמפרטורה	אלקטרוני	
מס' מדחסים	1	
סוג גז קרר	R600a	
סוג מדחס	אינורטר	
כמות קרר (גרם)	60 g	
Foam agent	Cyclopentane	

## תוית חשמל / ביצועים – שנת 2019



צריכת חשמל שנתית	204 kWh/a	פליטות רעש נישא באוויר	37 dB(A) re 1 pW
קטגוריית יעילות אנרגטית	D	זמן עליית טמפרטורה	40 h
קטגוריית פליטות רעש נישא באוויר	C	4 כוכבים - קיבולת הקפאה	6 kg/24h
נפח נטו כולל	331 l	קטגוריית אקלים	SN, N, ST, T
סכום הנפחים של התאים הקפואים	97 l	EI	80 %
סכום הנפחים של תאי הקירור והתאים הלא קפואים	234 l		

## חיבור חשמלי

דירוג חיבור חשמלי	127 W	תדר (Hz)	50/60 Hz
זרם	0.8 A	אורך כבל חשמל	180 cm
(מתח (וולט	220-240 V	תקע	(F;E) Schuko

## מידע לוגיסטי

רוחב	601 mm	רוחב המוצר עם פתיחה מרבית של הדלתות	926 mm
עומק ללא ידית	728 mm	עומק מוצר עם ידית	768 mm
גובה	1968 mm	עומק מוצר עם דלתות שנפתחות ב- 90° מעלות	1197 mm

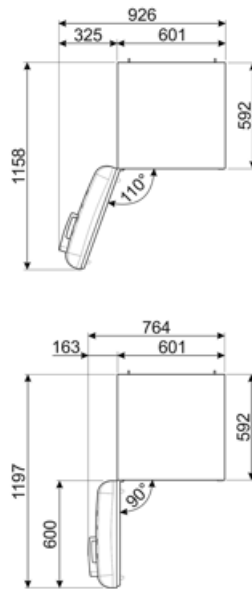
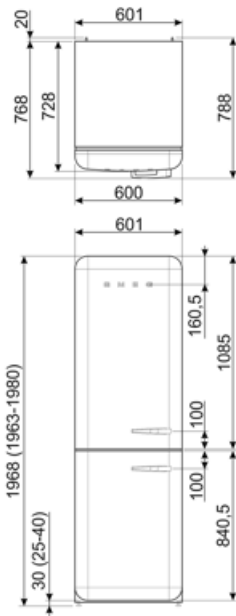

## Alternative products



FAB32LRD5

מיקום צירים: שמאלי  
אדום



FAB32LWH5

מיקום צירים: שמאלי  
לבן



FAB32LPB5

מיקום צירים: שמאלי  
כחול פסטל



FAB32LCR5

מיקום צירים: שמאלי  
שמנת



FAB32LPK5

מיקום צירים: שמאלי  
ורוד



FAB32LPG5

מיקום צירים: שמאלי  
ירוק פסטל



FAB32LBL5

מיקום צירים: שמאלי  
שחור



FAB32LOR5

מיקום צירים: שמאלי  
תפוז

## Symbols glossary

	<p>תא הקפאה 4 כוכבים לשימור טוב יותר של מזון</p>		<p>מכשירים עם הסמל הזה מפחיתים את צריכת A+++ החשמל ביותר מ-30% בהשוואה לדירוג אנרגיה A.</p>
	<p>מערכת ההפשרה האוטומטית פועלת על ידי הפשרה אוטומטית במרווחים קבועים ומבטלת את הצורך בהפשרה</p>		<p>צג LED: הצגת תוכניות, פונקציות ואפשרויות שנבחרו: LED: ואת הזמן שנותר לסיום המחזור</p>
	<p>מצב חסכוני: ניתוח התפקוד של המקרר במהלך ההפעלה ומיטוב מחזור ההפעלה כדי להקטין את צריכת החשמל</p>		<p>מאוורר: הפצה מאולצת של אוויר קר בתא המקרר שמאפשרת פיזור אחיד של הטמפרטורה בתוכו</p>
	<p>קפיאה מהירה: פונקציית הקפיאה המהירה מנמיכה את הטמפרטורה בתא אם מפעילים אותה מספר שעות לפני השימוש</p>		<p>מצב חיסכון בחשמל: מצב החיסכון בחשמל מאפשר להשבית את המקרר ולהשאיר את המקפיא עובד</p>
	<p>פנימית: דרך חסכונית יותר בחשמל LED תאורת ומאריכת ימים יותר להאיר את פנים המכונה</p>		<p>Life Plus 0°C: נותרת Lifeplus 0°C הטמפרטורה בתאי ומשמרת בשר טרי ודגים לתקופה ממושכת</p>
	<p>טכנולוגיית אינוורטר: ההתפתחות של המייבשים של לכיוון של דגמים חכמים וידידותיים לסביבה Smeg יותר הובילה לבחירה לשימוש בטכנולוגיית אינוורטר עם משאבות חום, שמפחיתה משמעותית את צריכת החשמל</p>		<p>אוויר פלוס: שמירה על מזון טרי יותר לפרק זמן ממושך יותר</p>
	<p>D קטגוריית יעילות אנרגטית</p>		