

FAB32LWH5



| | |
|----------------------|---|
| Tuoteryhmä | Jääkaappi |
| Asennus | Vapaasti seisova |
| Ryhmä | Alleasennettava |
| Viiteleveys | Enintään 60 |
| NO-FROST-järjestelmä | Yhteensä |
| Jäähdytystyyppi | Täysi No Frost - Kaksoisjäähdytysjärjestelmä |
| Sulatus | Automaattinen |
| Saranatyyppi | Tavallinen |
| Saranoiden sijainti | Vasemmalla |
| EAN-koodi | 8017709298104 |



Estetiikka



| | | | |
|--------------------|----------------|-------------------------------|---|
| Estetiikka | 50-luvun tyyli | Kylkien materiaali | Teräs |
| Väri | Valkoinen | Kylkien väri | Valkoinen |
| Pinnan viimeistely | Kiiltävä | Logo | Lisätty |
| Design | Pyöristetty | Oven hyllyjen reunan väri | Chrome |
| Materiaali | Kestomuovia | Laatikkojen etuosan värin | Kromi |
| Kahva | Ulkoinen | Lasihyllyjen reunan väri | Kromi |
| Kahvan tyyppi | Asennettu | Näyttö | LED |
| Kahvan väri | Kromattu | Näytön osio | Sisällä (keittiötasossa) |
| Logon väri | Kromi | Saatavilla olevat materiaalit | Oranssi, Pastellinsininen, Valkoinen, Sininen, Musta, Kermanvärinen, Vaaleanpunainen, Punainen, Hopea, Pastellinvihreä, Limetinvihreä |

Jääkaapin ominaisuudet



| | | | |
|---------------------------------------|------|-------------------------------|-------|
| Säädettävien hyllyjen materiaali | 2 | Vihanneslokeron kannen tyyppi | Lasi |
| Hedelmä- ja vihanneslaatikoiden määrä | 1 | Life Plus -alue | 0 °C |
| Säädettävien hyllyjen määrä | Lasi | Jääkaapin sisävalo | Kyllä |

| | | | |
|--------------------------------|----------------|----------------------------|-------|
| Vihanneslaatikon kannen tyyppi | Liukukiskoilla | Jääkaapin sisävalon tyyppi | LEDit |
| Kannellinen vihanneslokero | Kyllä | | |

Jääkaapin sisäovi

| | | | |
|--|-------|------------------------|-------|
| Läpinäkyvällä kannella varustettujen ovihyllyjen määrä | 1 | Pullohyllyjen määrä | 1 |
| Säädettävien ovihyllyjen määrä | 2 | Metallilankapulohyllyt | Kyllä |
| Säädettävät oven metallilankahyllyt | Kyllä | | |

Jääkaapin muut ominaisuudet

| | | | |
|--|-------|----------|-------|
|   | | | |
| MultiFlow | Kyllä | Puhallin | Kyllä |

Pakastimen ominaisuudet

| | | | |
|-------------------|---|-----------------|------|
| Laatikoiden määrä | 3 | Hyllyjen tyyppi | Lasi |
| Hyllyjen määrä | 2 | | |

Pakastimen muut ominaisuudet

| | | | |
|--|-------|--|--|
|  | | | |
| Pikapakastusosio | Kyllä | | |

Muut tekniset ominaisuudet

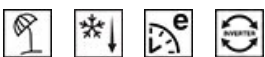

| | |
|----------------------------|--|
| Näytön toiminnot | Lomatila, Pikapakastus, Pikajäähdytys, Eco, Lämpötilahälytys |
| Pikapakastuspainike | Kyllä |
| Virtamerkkivalo | Kyllä |
| Lämpötilahälytysmerkkivalo | Kyllä |
| Ovi auki-hälytys | Äänimerkki ja valo |
| Lämpötilan hälytin | Kyllä |
| Lämpötilansäätöjen määrä | Elektroninen |
| Kompressorien määrä | 1 |
| Jäähdytysaineen tyyppi | R600a |
| Kompressorin tyyppi | Vaihtelevan nopeuden kompressori |

| | |
|---------------------------|---------------|
| Jääkaappiaineen määrä (g) | 60 g |
| Vaahdon tyyppi | Syklopentaani |

Suorituskyky / energiamerkintä - as. 2019



| | | | |
|--|-----------|--|------------------|
| Vuotuinen energiankulutus | 204 kWh/a | Äänitaso | 37 dB(A) re 1 pW |
| Energialuokka | D | Kohotus aika | 40 h |
| Äänitason luokka | C | 4 tähteä - pakastuskapasiteetti | 6 Kg/24h |
| Kokonaisnettotilavuus | 331 l | Ilmastoluokitus | SN, N, ST, T |
| Pakastetilojen tilavuuden summa | 97 l | EEl | 80 % |
| Kylmäsäilytystilojen ja pakastamattomien tilojen tilavuuksien summa | 234 l | | |

Sähköliitännä

| | | | |
|-------------------------------|--------------|----------------------|-----------|
| Sähköpistokkeen tyyppi | (F;E) Schuko | Jännite (V) | 220-240 V |
| Sähköliitännä | 127 W | Taajuus (Hz) | 50/60 Hz |
| Virta (A) | 0.8 A | Johdon pituus | 180 cm |

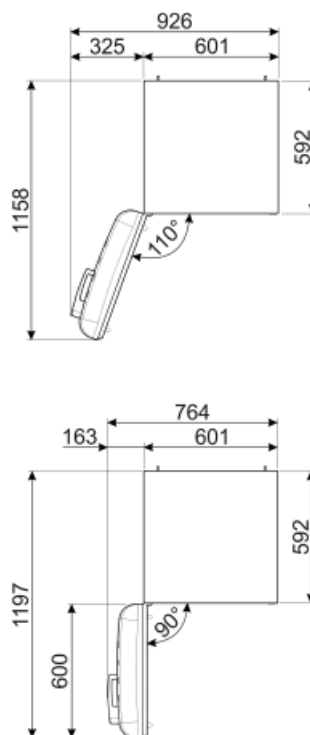
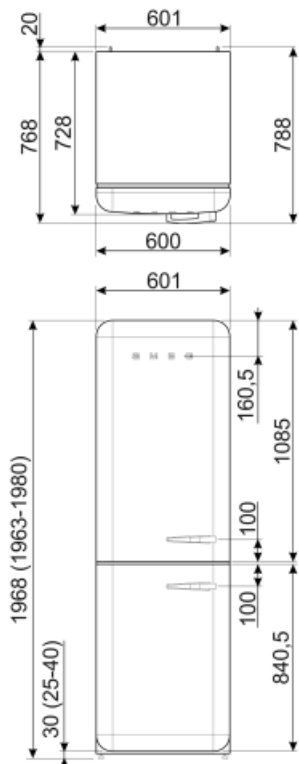

Alternative products



FAB32LRD5

Saranoiden sijainti: Vasemmalla
Punainen



FAB32RRD5

Saranoiden sijainti: Oikealla
Punainen



FAB32RLI5

Saranoiden sijainti: Oikealla
Limetinvihreä



FAB32LPK5

Saranoiden sijainti: Vasemmalla
Vaaleanpunainen



FAB32RBL5

Saranoiden sijainti: Oikealla
Musta



FAB32LPG5

Saranoiden sijainti: Vasemmalla
Pastellinvihreä



FAB32LPB5

Saranoiden sijainti: Vasemmalla
Pastellinsininen



FAB32LBL5

Saranoiden sijainti: Vasemmalla
Musta



FAB32RSV5

Saranoiden sijainti: Oikealla
Hopea



FAB32RPK5

Saranoiden sijainti: Oikealla
Vaaleanpunainen



FAB32LCR5

Saranoiden sijainti: Vasemmalla
Kermanvärinen



FAB32RWH5

Saranoiden sijainti: Oikealla
Valkoinen



FAB32RCR5

Saranoiden sijainti: Oikealla
Kermanvärinen



FAB32RPG5

Saranoiden sijainti: Oikealla
Pastellinvihreä



FAB32LSV5

Saranoiden sijainti: Vasemmalla
Hopea



FAB32RBE5

Saranoiden sijainti: Oikealla
Sininen



FAB32RPB5

Saranoiden sijainti: Oikealla
Pastellinsininen



FAB32LOR5













Saranoiden sijainti: Vasemmalla
Oranssi



FAB32ROR5

Saranoiden sijainti: Oikealla
Oranssi

Symbols glossary (TT)

-  4 tähden pakastuslokero ruoan parempaa säilytystä varten.
-  A+++: Laitteet, joissa on tämä symboli, voivat vähentää energiankulutusta vielä 30 % vakiona olevasta A-energialuokituksesta.
-  Säästötila: Analysoi jääkaapin toimintaa aktivoinnin aikana ja optimoi toimintajakson tehonkulutuksen vähentämiseksi.
-  Pikapakastus: Pikapakastustoiminto jäähdyttää osaston lämpötilaa, kun se aktivoidaan muutama tunti ennen käyttöä.
-  LED-sisävalo: energiatehokkaampi ja kestävä tapa valaista laitteen sisäosa.
-  Smegin siirtyminen älykkäämpiin ja ympäristöystävällisempiin malleihin on johtanut invertteriteknologian valitsemiseen, mikä karsii kulutusta merkittävästi.
-  Air plus: pitää ruoan tuorena pidempään.
-  Automaattinen sulatusjärjestelmä huolehtii sulatuksesta automaattisesti säännöllisin aikaväleihin, jolloin sulatuksesta ei tarvitse huolehtia.
-  LED-näyttö: näyttää valitut ohjelmat, toiminnot ja vaihtoehdot sekä ajan ennen jakson loppumista.
-  Tuuletettu: Kylmän ilman automaattinen jakelu jääkaappiosastoon, mikä mahdollistaa tasaisen lämpötilan jakelun jääkaapissa.
-  Tehonsäästötila: Tehonsäästötilan avulla jääkaappi voidaan ottaa pois käytöstä ja pakastin voidaan pitää päällä.
-  Life Plus 0 °C: Lifeplus-osastojen lämpötila pidetään 0 °C:ssa, jolloin liha ja kala pysyvät pidempään tuoreina.
-  Energiatehokkuusluokka D