

# FAB32LWH5



|                         |   |
|-------------------------|---|
| Termékcsalád            | Hűtő  |
| Üzembe helyezés         | Szabadon álló   |
| Kategória               | Alulfagyasztós hűtőszekrény                                       |
| Referencia szélesség    | 60 cm-ig cm   |
| Total No Frost rendszer | Igen  |
| Hűtés típusa            | Total No Frost (Teljesen jegesedésmentes) – dupla hűtési rendszer |
| Leolvasztás             | Automatikus   |
| Zsanér típusa           | Standard  |
| Zsanér pozíciója        | Bal   |
| EAN kód                 | 8017709298104   |



## Design



|                 |                         |  |   |
|-----------------|-------------------------|--|---|
| Design család   | 50-es évek retro stílus | Oldalsó anyag                          | Acél  |
| Szín            | Fehér                   | Oldalsó szín                           | Fehér   |
| Design          | Lekerekített            | Logo                                   | 3D  |
| Felületkezelés  | Fényes                  | Ajtó polcok profilszíne                | Króm  |
| Anyag           | Hőformázott             | Fiókok profilszíne                     | Króm  |
| Fogantyú        | Külső                   | Az üvegpolec profiljának színe         | Króm  |
| Fogantyú típusa | Rögzített               | Kijelző                                | LED   |
| Fogantyú színe  | Króm                    | Kijelző pozíció                        | Belső elhelyezkedés (felül)   |
| Logó színe      | Króm                    | Alternatív színek állnak rendelkezésre | Narancssárga, Világoskék, Fehér, Kék, Fekete, Bézs, Pink, Piros, Ezüst, Világoszöld, Citromzöld |

## Hűtőszekrény rekesz jellemzői



|                                  |  |   |           |
|----------------------------------|--|---|-----------|
| Number of compartments           | 2  | Frissentartó fedél                            | Igen      |
| Compartment types                | Fruit and vegetable compartment, Life Plus Compartment | A frissentartó/zöldségfiókok fedelének típusa | Üveg      |
| Állítható polcok száma           | 2  | Life Plus zóna - 0 °C                         | -2°C +3°C |
| Gyümölcs- és zöldségfiókok száma | 1  | Belső világítás a hűtőben                     | Igen      |
| Shelves material                 | Üveg   | Belső világítás típusa (hűtőszekrény)         | LED       |

A Kihúzható  
frissentartó/zöldségfiókok  
fedelének típusa

## Hűtőszekrény belső ajtó

|                                     |      |                                       |      |
|-------------------------------------|------|---------------------------------------|------|
| Átlátszó fedelű<br>ajtópolcok száma | 1    | Palacktartó polcok<br>száma           | 1    |
| Állítható ajtópolcok<br>száma       | 2    | Palacktartó polcok fém<br>merevítővel | Igen |
| Állítható ajtópolcok                | Igen |                                       |      |

## Hűtőszekrény egyéb jellemzői



|           |      |            |      |
|-----------|------|------------|------|
| MultiFlow | Igen | Ventilátor | Igen |
|-----------|------|------------|------|

## Fagyasztórekesz jellemzői

|              |   |               |      |
|--------------|---|---------------|------|
| Fiókok száma | 3 | Polcok típusa | Üveg |
| Polcok száma | 2 |               |      |

## Fagyasztó egyéb jellemzői



|                       |      |
|-----------------------|------|
| Gyorsfagyasztó rekesz | Igen |
|-----------------------|------|

## Egyéb műszaki jellemzők



|                                  |  |
|----------------------------------|--|
| Funkciók megjelenítése           | Vakáció mód, Gyorsfagyasztás, Gyors hűtés, ECO, Hőmérséklet riasztás |
| Gyorsfagyasztás gomb             | Igen   |
| Bekapcsolás jelzőfény            | Igen   |
| Hőmérsékletriasztó jelzőfény     | Igen   |
| Ajtó riasztás                    | Akusztkus és vizuális  |
| Hőmérséklet riasztás             | Igen   |
| A hőmérséklet-szabályozás típusa | Elektronikus   |
| Kompresszorok száma              | 1  |
| Hűtőközeg gáz típusa             | R600a  |
| Kompresszor típusa               | Inverteres   |
| Hűtőközeg mennyisége (gramm)     | 60 g   |
| Foam agent                       | Cyclopentane   |

## Teljesítmény / Energiacímke – 2019-es rendelet



|  |           |   |                  |
|--|-----------|---|------------------|
| <b>Éves energiafogyasztás</b>                              | 204 kWh/a | <b>Levegőben terjedő akusztikus zajkibocsátás</b> | 37 dB(A) re 1 pW |
| <b>Energihatékonysági osztály</b>                          | D         | <b>Hőmérséklet-emelkedés ideje</b>                | 40 h             |
| <b>Levegőben terjedő akusztikus zajkibocsátási osztály</b> | C         | <b>4 csillagos – Fagyasztási kapacitás</b>        | 6 kg/24h         |
| <b>Teljes nettó űrtartalom</b>                             | 331 l     | <b>Klímaosztály</b>                               | SN, N, ST, T     |
| <b>Fagyasztó űrtartalom</b>                                | 97 l      | <b>EI</b>   | 80 %             |
| <b>Hűtőtér űrtartalom</b>                                  | 234 l     |   |                  |

## Elektromos csatlakozás

|   |           |                        |              |
|---|-----------|------------------------|--------------|
| <b>Elektromos csatlakozás névleges értéke</b> | 127 W     | <b>Frekvencia (Hz)</b> | 50/60 Hz     |
| <b>Áramerősség</b>                            | 0,8 A     | <b>Tápkábel hossza</b> | 180 cm       |
| <b>Feszültség (V)</b>                         | 220-240 V | <b>Csatlakozódugó</b>  | (F;E) Schuko |

## Logisztikai információk

|                                |         |  |         |
|--------------------------------|---------|--|---------|
| <b>Termék szélesség (mm)</b>   | 601 mm  | <b>Termékszélesség nyitott ajtóval</b>               | 926 mm  |
| <b>Mélység fogantyú nélkül</b> | 728 mm  | <b>Termékmélység fogantyúval</b>                     | 768 mm  |
| <b>Magasság</b>                | 1968 mm | <b>Termékmélység 90°-os szögben nyitott ajtókkal</b> | 1197 mm |

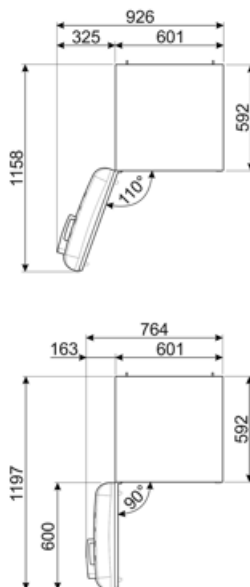
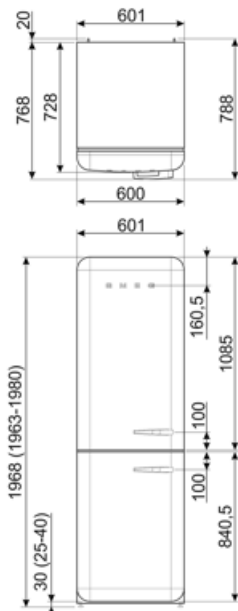

---

## Alternative products

---



**FAB32LRD5**

Zsanér pozíciója: Bal  
Piros



**FAB32LPG5**

Zsanér pozíciója: Bal  
Világoszöld



**FAB32LBL5**

Zsanér pozíciója: Bal  
Fekete



**FAB32LSV5**

Zsanér pozíciója: Bal  
Ezüst



**FAB32LPK5**

Zsanér pozíciója: Bal  
Rózsaszín



**FAB32LPB5**

Zsanér pozíciója: Bal  
Világoskék



**FAB32LCR5**













Zsanér pozíciója: Bal  
Bézs



**FAB32LOR5**

Zsanér pozíciója: Bal  
Narancssárga

## Symbols glossary

-  4 csillagos fagyasztó rekesz a jobb ételmegőrzés érdekében.
-  Az automatikus leolvasztási rendszer rendszeres időközönként automatikus leolvasztással működik, teljesen kiküszöbölve a leolvasztás szükségességét.
-  Gazdaságos mód: Elemzi a hűtőszekrény működését az aktiválás során, és optimalizálja a működési ciklust az energiafogyasztás csökkentése érdekében.
-  Gyorsfagyasztás: A gyorsfagyasztás funkciót a használat előtt néhány órával aktiválva lecsökkenti a rekesz hőmérsékletét.
-  LED belső világítás: energiahatékonyabb és tartósabb mód a készülék belsejének megvilágítására.
-  A Smeg intelligensebb és környezetbarátabb modellek felé történő elmozdulása az inverteres technológia választásához vezetett, ami jelentősen csökkenti a fogyasztást.
-  D energiahatékonysági osztály
-  A+++ : Az ezzel a szimbólummal ellátott készülékek további 30%-kal csökkenthetik az energiafogyasztást a szabványos A energiaszinthez képest.
-  LED kijelző: a kiválasztott programok, funkciók és opciók, valamint a ciklus végéig eltelt idő megjelenítése.
-  Ventilátoros: A hideg levegő kényszerített elosztása a hűtőtérben, ami egyenletes hőmérséklet-eloszlást tesz lehetővé a hűtőszekrényen belül.
-  Energiatakarékos üzemmód: Az energiatakarékos üzemmód lehetővé teszi a hűtőszekrény kikapcsolását és a fagyasztó működtetését.
-  Life Plus 0 °C: A Lifeplus rekeszekben a hőmérséklet 0°C, ami hosszabb ideig őrzi meg a friss húst és halat.
-  Air plus: hosszabb ideig frissen tartja az ételt.