

FAB32LWH5



| | |
|--------------------|-------------------------------------|
| Familie | Koelkast |
| Installatie | Vrijstaand |
| Categorie | Koel-vriescombinatie |
| Referentie breedte | Until 60 |
| No Frost systeem | Volledige no-frost |
| Type koeling | Total No Frost - Dubbel koelsysteem |
| Ontdooien | Automatisch |
| Type scharnier | Standaard |
| Positie scharnier | Links |
| EAN-code | 8017709298104 |



Design



| | | | |
|-----------------|-----------------------------|----------------------------|--|
| Esthetiek | Jaren 50 | Materiaal zijwanden | Plaatstaal |
| Kleur | Wit | Kleur zijkanten | Wit |
| Afwerking | Glanzend | Logo | Geassembleerd |
| Design | Bol | Profielkleur deurvakken | Verchroomd |
| Materiaal deur | Thermisch gevormd kunststof | Profielkleur lades | Verchroomd |
| Handgreep | Extern | Kleur van glasplaatprofiel | Verchroomd |
| Type handvat | Vast | Display | Led |
| Kleur handgreep | Chroom | Positie display | Interno (sul Top) |
| Kleur logo | Chroom | Beschikbare kleuren | Oranje, Pastelblauw, Wit, Blauw, Zwart, Crème, Roze, Rood, Zilver, Watergroen, Limegroen |

Uitrusting koelkast



| | | | |
|---------------------------------------|----------------|---------------------------------------|------|
| Aantal verstelbare leggers | 2 | Type groentelade / groentelade deksel | Glas |
| Aantal groente-/fruitlades | 1 | Life Plus zone | 0°C |
| Type verstelbare leggers | Glas | Binnenverlichting koelkast | Ja |
| Type groentelade / groentelade deksel | Op schuifrails | Type binnenverlichting koelkast | Led |

Afdekplaat groentenlade Ja

Binnendeur koelkast

| | | | |
|---|----|------------------------------------|----|
| Aantal binnendeurcompartimenten met transparante deksel | 1 | Aantal flessenhouders | 1 |
| Aantal verstelbare binnendeurcompartimenten | 2 | Flessenhouders met metalen steunen | Ja |
| Binnendeurcompartimenten met metalen steunen | Ja | | |

Overige features koelkast



| | | | |
|-----------|----|------------|----|
| MultiFlow | Ja | Ventilator | Ja |
|-----------|----|------------|----|

Uitrusting vriezer

| | | | |
|-------------------|---|--------------|------|
| Aantal lades | 3 | Type leggers | Glas |
| Aantal legplanken | 2 | | |

Overige features vriezer



Snel-vriescompartiment Ja

Overige technische eigenschappen



| | |
|-------------------------------------|---|
| Display functies | Vakantiefunctie, Snel-vriesfunctie, Snel-koelfunctie, Eco, Temperatuuralarm |
| Snel-vriestoets | Ja |
| Functioneringindicator (lampje) | Ja |
| Indicator (lampje) temperatuuralarm | Ja |
| Alarm deur open | Akoestisch en visueel |
| Temperatuuralarm | Ja |
| Type temperatuurcontrole | Elektronisch |
| Aantal compressoren | 1 |
| Type koelmiddel | R600a |
| Type compressor | Variabele toeren |
| Hoeveelheid koelmiddel (gr) | 60 g |
| Schuimmiddel | Cyclopentaan |

Performance / Energy Label - Reg. 2019

| | | | |
|--|--|--|------------------|
|  | Energieverbruik per jaar 204 kWh/a | Akoestische geluidsemissie | 37 dB(A) re 1 pW |
| | Energie-efficiëntieklasse D | Conserveringsduur zonder stroom | 40 h |
| | Geluidsniveau klasse C | 4 sterren-vriescapaciteit | 6 Kg/24h |
| | Totaal netto inhoud 331 l | Klimaatklasse | SN, N, ST, T |
| | Netto inhoud vriescompartiment 97 l | EEL | 80 % |
| | Netto inhoud koelcompartiment(en) 234 l | | |

Elektrische aansluiting

| | | | |
|-----------------------|--------------|-----------------------------|-----------|
| Stekker | (F;E) Schuko | Spanning (V) | 220-240 V |
| Aansluitwaarde | 127 W | Frequentie (Hz) | 50/60 Hz |
| Stroom (A) | 0.8 A | Lengte voedingskabel | 180 cm |

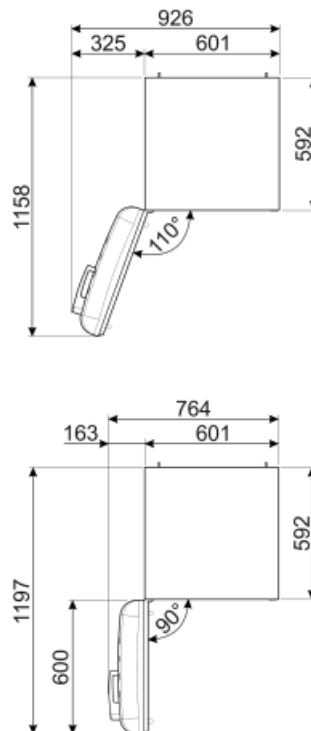
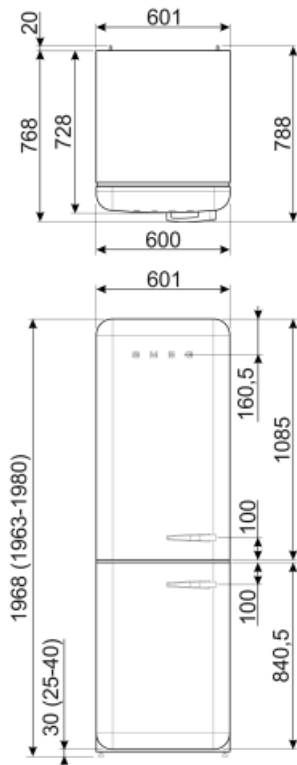

Alternative products



FAB32LRD5

Positie scharnier: Links
Rood



FAB32RLI5

Positie scharnier: Rechts
Limegroen



FAB32RBL5

Positie scharnier: Rechts
Zwart



FAB32LPB5

Positie scharnier: Links
Pastelblauw



FAB32RSV5

Positie scharnier: Rechts
Zilver



FAB32LCR5

Positie scharnier: Links
Crème



FAB32RCR5

Positie scharnier: Rechts
Crème



FAB32LSV5

Positie scharnier: Links
Zilver



FAB32RPB5

Positie scharnier: Rechts
Pastelblauw



FAB32RRD5

Positie scharnier: Rechts
Rood



FAB32LPK5

Positie scharnier: Links
Roze



FAB32LPG5

Positie scharnier: Links
Watergroen



FAB32LBL5

Positie scharnier: Links
Zwart



FAB32RPK5

Positie scharnier: Rechts
Roze



FAB32RWH5

Positie scharnier: Rechts
Wit



FAB32RPG5

Positie scharnier: Rechts
Watergroen



FAB32RBE5

Positie scharnier: Rechts
Blauw



FAB32LOR5













Positie scharnier: Links
Oranje



FAB32ROR5

Positie scharnier: Rechts
Oranje

Symbols glossary (TT)

| | | | |
|--|--|---|---|
|  | vriezer |  | A+++: Appliances with this symbol can reduce energy consumption by a further 30% from the standard A energy rating. |
|  | Het automatische ontdooisysteem werkt door automatisch te ontdoeien met regelmatige tussenpozen, waardoor ontdoeien helemaal niet nodig is. |  | LED-display: toont de geselecteerde programma's, functies en opties en de tijd tot het einde van de cyclus. |
|  | Economische modus: analyseert de werking van de koelkast tijdens de activering en optimaliseert de cyclus om het stroomverbruik te verminderen. |  | Geventileerd: geforceerde distributie van koude lucht in het koelgedeelte, waardoor een gelijkmatige temperatuurverdeling in de koelkast mogelijk is. |
|  | Snelvriezen: De snelvriesfunctie verlaagt de temperatuur van het compartiment wanneer deze enkele uren voor gebruik wordt geactiveerd. |  | Energiebesparende modus: Met de energiebesparende modus kunt u de koelkast uitschakelen en de vriezer laten werken. |
|  | Led-binnenverlichting: is een meer energie-efficiënte en duurzame manier om de binnenkant van het apparaat te verlichten. |  | Life Plus 0 ° C: De temperatuur in de Lifeplus compartimenten worden bewaard op 0 ° C, waardoor langer vers vlees en vis |
|  | Invertertechnologie: De evolutie van Smeg's drogers naar intelligentere en milieuvriendelijkere modellen heeft geleid tot de keuze voor het gebruik van Invertertechnologie met warmtepompen, waardoor het energieverbruik aanzienlijk wordt verminderd. |  | Air plus: houdt voedsel langer vers. |
|  | Energy efficiency class D | | |