

FAB32RBE5

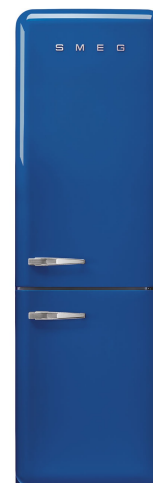

Skupina výrobků	Chladnička
Instalace	Volně stojící
Kategorie	Spodní montáž
Referenční šířka	Až do 60
Systém Total No Frost	Celkem
Typ chlazení	Total No Frost – dvojitý chladicí systém
Rozmrazování	Automatické
Typ závěsu	Standardní
Poloha závěsu	Pravá
EAN kód	8017709298111



Aesthetics



Estetika	Styl 50. let	Materiál bočních panelů	Ocel
Barva	Modrá	Barva bočních stěn	Modrá
Povrchová úprava	Lesk	Logo	Applied
Vzhled	Zaoblené	Barva profilu dveřních polic	Chróm
Materiál	Tvarované za tepla	Barva profilu zásuvek	Chróm
Rukojeť	Externí	Barva profilu skleněné police	Chróm
Typ rukojeti	Fixní	Displej	LED
Barva rukojeti	Chróm	Umístění displeje	Interní (navrchu)
Barva loga	Chróm	Dostupné alternativní barvy	Oranžová, Pastelově modrá, Bílá, Modrá, Černá, Krémová, Růžová, Červená, Stříbrná, Pastelově zelená, Limetková zelená

Funkce chladicí přihrádky



Počet nastavitelných polic	2	Typ krytu zásuvky na zeleninu	Sklo
Počet zásuvek na ovoce a zeleninu	1	Zóna Life Plus -0 °C	-2 °C +3 °C
Typ nastavitelných polic	Sklo	Vnitřní osvětlení v chladničce	Ano
Typ krytu zásuvky na zeleninu	Na posuvných kolejkách	Typ vnitřního osvětlení (chladnička)	LED

Víko zásuvky na ovoce a zeleninu Ano

Vnitřní dvířka chladničky

Počet dveřních polic s průhledným krytem	1	Počet polic na lahve	1
Počet nastavitelných dveřních polic	2	Police na lahve s drátěnou podporou	Ano
Nastavitelné dveřní police s drátěnou podporou	Ano		

Další funkce chladničky



MultiFlow	Ano	Ventilátor	Ano
-----------	-----	------------	-----

Vlastnosti mrazicí přihrádky

Počet zásuvek	3	Typ polic	Sklo
Počet polic	2		

Další funkce mrazničky



Příhrádka na rychlé zmrazení	Ano
------------------------------	-----

Další technické vlastnosti



Zobrazení funkcí	Holiday (Dovolená), Rychlé zmrazení, Rychlé chlazení, ECO, Teplotní alarm
Tlačítko rychlého zmrazení	Ano
Kontrolka napájení	Ano
Kontrolka teploty	Ano
Alarm otevřených dvířek	Akustické a vizuální
Teplotní alarm	Ano
Typ regulace teploty	Elektronické
Počet kompresorů	1
Typ chladicího plynu	R600a
Typ kompresoru	Měnič
Množství chladiva (gr)	60 g
Foam agent	Cyclopentane

Výkon/energetický štítek – nař. 2019

			
Annual energy consumption	204 kWh/a	Úroveň emisí hluku šířeného vzduchem	37 dB(A) re 1pW
Energy efficiency class	D	Temperature Rise Time	40 h
Airborne acoustical noise emission class	C	4 star - Freezing capacity	6 Kg/24h
Total net volume	331 l	Climate class	SN, N, ST, T
Sum of the volumes of the frozen compartment(s)	97 l	EI	80 %
Sum of the volumes of the chill compartment(s) and the unfrozen compartment(s)	234 l		

Elektrické připojení

Zástrčka	(F; E) Schuko	Napětí (V)	220-240 V
Jmenovitý výkon elektrického připojení	127 W	Kmitočet (Hz)	50/60 Hz
Stávající	0.8 A	Délka napájecího kabelu	180 cm

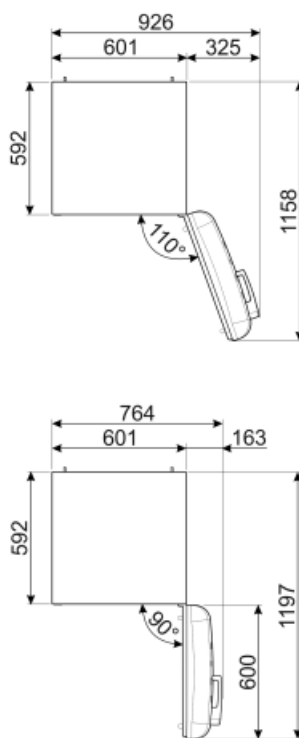
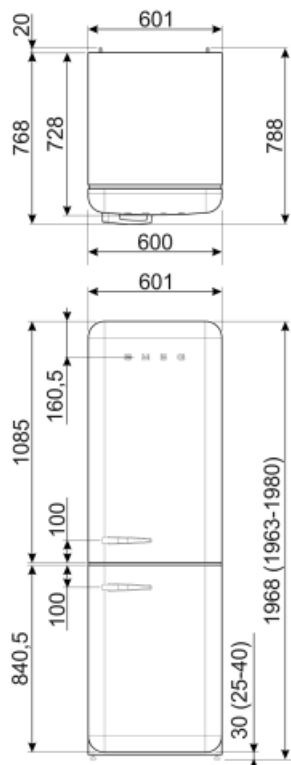

Alternative products



FAB32LRD5

Poloha závěsu: Levá
Červená



FAB32RLI5

Poloha závěsu: Pravá
Limetková zelená



FAB32RBL5

Poloha závěsu: Pravá
Černá



FAB32LPG5

Poloha závěsu: Levá
Pastelově zelená



FAB32LBL5

Poloha závěsu: Levá
Černá



FAB32RPK5

Poloha závěsu: Pravá
Růžová



FAB32RWH5

Poloha závěsu: Pravá
Bílá



FAB32RPG5

Poloha závěsu: Pravá
Pastelově zelená



FAB32RPB5

Poloha závěsu: Pravá
Pastelově modrá



FAB32RRD5

Poloha závěsu: Pravá
Červená



FAB32LPK5

Poloha závěsu: Levá
Růžová



FAB32LWH5

Poloha závěsu: Levá
Bílá



FAB32LPB5

Poloha závěsu: Levá
Pastelově modrá



FAB32RSV5

Poloha závěsu: Pravá
Stříbrná



FAB32LCR5

Poloha závěsu: Levá
Krémová



FAB32RCR5

Poloha závěsu: Pravá
Krémová



FAB32LSV5

Poloha závěsu: Levá
Stříbrná



FAB32LOR5













Poloha závěsu: Levá
Oranžová



FAB32ROR5

Poloha závěsu: Pravá
Oranžová

Symbols glossary (TT)

-  4hvězdičková mrazicí přihrádka pro lepší konzervaci potravin.
-  Systém automatického odmrazování funguje tak, že v pravidelných intervalech automaticky odmrazuje, takže není nutné úplně odmrazovat.
-  Ekonomický režim: Analyzuje fungování chladničky během aktivace a optimalizuje provozní cyklus za účelem snížení spotřeby energie.
-  Rychlé zmrazení: Funkce rychlého zmrazení snižuje teplotu přihrádky, když je aktivována několik hodin před použitím.
-  LED osvětlení interiéru: je energeticky úspornější a dlouhodobější způsob osvětlení interiéru spotřebiče.
-  Invertorová technologie: Vývoj sušiček Smeg směrem k inteligentnějším a ekologicky udržitelnějším modelům vedl k volbě použití invertorové technologie s tepelnými čerpadly, což výrazně snižuje spotřebu energie.
-  Třída energetické účinnosti D
-  A+++: Spotřebiče s tímto symbolem mohou snížit spotřebu energie o dalších 30% oproti standardní energetické třídě A.
-  LED displej: zobrazuje vybrané programy, funkce a možnosti a čas do konce cyklu.
-  Ventilace: Nucená distribuce studeného vzduchu v chladničce, která umožňuje rovnoměrné rozložení teploty v chladničce.
-  Režim úspory energie: Režim úspory energie umožňuje vypnout chladničku a zachovat provoz mrazničky.
-  Life Plus 0 °C: Teplota v přihrádkách Life Plus je udržována na 0 °C, což déle uchovává čerstvé maso a ryby.
-  Air plus: udržuje potraviny déle čerstvé.