

# FAB32RBE5



Termékcsalád	Hűtő
Üzembe helyezés	Szabadon álló
Kategória	Alsó rögzítés
Referencia szélesség	60-ig
Sistema Total No – Frost	Teljes összeg
Hűtés típusa	Total No Frost (Teljesen jegesedésmentes) – dupla hűtési rendszer
Leolvasztás	Automatikus
Zsanér típusa	Szabvány
Zsanér pozíciója	Jobbra
EAN kód	8017709298111



## Küllem



Design család	50-es évek retro stílus	Oldalsó anyag	Acél
Szín	Kék	Oldalsó szín	Kék
Felületkezelés	Fényes	Logo	Applied
Design	Lekerekített	Ajtó polcok profilszíne	Króm
Anyag	Hőformázott	Fiókok profilszíne	Króm
Fogantyú	Külső	Az üvegpolec profiljának színe	Króm
Fogantyú típusa	Rögzített	Kijelző	LED
Fogantyú színe	Króm	Kijelző pozíció	Interno (sul Top)
Logó színe	Króm	Alternatív színek állnak rendelkezésre	Narancssárga, Világoskék, Fehér, Kék, Fekete, Bézs, Pink, Piros, Ezüst, Világoszöld, Citromzöld

## Hűtőszekrény rekesz jellemzői

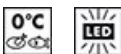

Állítható polcok száma	2	A	Üveg
Gyümölcs- és zöldségfiókok száma	1	frissentartó/zöldségfiókok fedelének típusa	
Állítható polcok típusa	Üveg	Life Plus zóna-0 °C	-2°C +3°C
A	Csúszósíneken	Belső világítás a hűtőben	Igen
frissentartó/zöldségfiókok fedelének típusa		Belső világítás típusa (hűtőszekrény)	LED
Frissentartó fedél	Igen		

## Hűtőszekrény belső ajtó

Átlátszó fedelű ajtópolcok száma	1	Palacktartó polcok száma	1
Állítható ajtópolcok száma	2	Palackpolcok huzaltartóval	Igen
Állítható ajtópolcok huzaltartóval	Igen		

## Hűtőszekrény egyéb jellemzői



MultiFlow	Igen	Légkeverés	Igen
-----------	------	------------	------

## Fagyasztórekesz jellemzői

Fiókok száma	3	Polcok típusa	Üveg
Polcok száma	2		

## Fagyasztó egyéb jellemzői



Gyorsfagyasztó rekesz	Igen
-----------------------	------

## Egyéb műszaki jellemzők

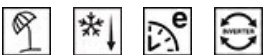

Funkciók megjelenítése	Szabadság, Gyorsfagyasztás, Gyors hűtés, ECO, Hőmérséklet riasztás
Gyorsfagyasztás gomb	Igen
Bekapcsolásjelző lámpa	Igen
Hőmérsékletriasztó lámpa	Igen
Ajtónyitás-riasztó	Akusztikus és vizuális
Hőmérséklet riasztás	Igen
A hőmérséklet-szabályozás típusa	Elektronikus
Kompresszorok száma	1
Hűtőközeg gáz típusa	R600a
A kompresszor típusa	Inverteres
Hűtőközeg mennyisége (gramm)	60 g
Foam agent	Cyclopentane

## Teljesítmény / Energiacímke – 2019-es rendelet



Éves energiafogyasztás	204 kWh/a	Levegőben terjedő akusztikus zajkibocsátás	37 dB(A) re 1 pW
Energiahatékonysági osztály	D	Hőmérséklet-emelkedés ideje	40 h
Levegőben terjedő akusztikus zajkibocsátási osztály	C	4 csillag – Fagyasztási kapacitás	6 Kg/24h
Teljes nettó volumen	331 l	Klímaosztály	SN, N, ST, T
A fagyasztott tér(terek) térfogatának összege	97 l	EI	80 %
A hűtőtér(terek) és a nem fagyasztott tér(terek) térfogatának összege	234 l		

## Elektromos csatlakozás

Dugó	(F;E) Schuko	Feszültség (V)	220-240 V
Elektromos csatlakozás névleges értéke	127 W	Frekvencia (Hz)	50/60 Hz
Jelenlegi	0,8 A	Tápkábel hossza	180 cm

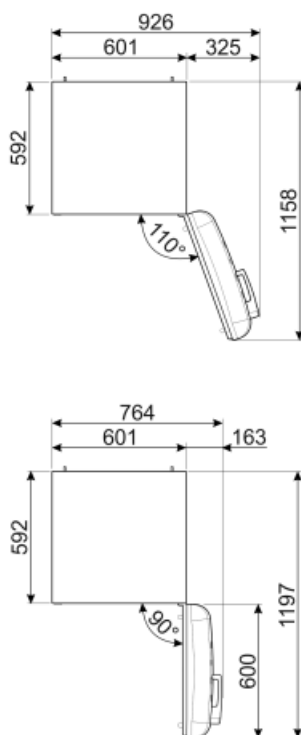
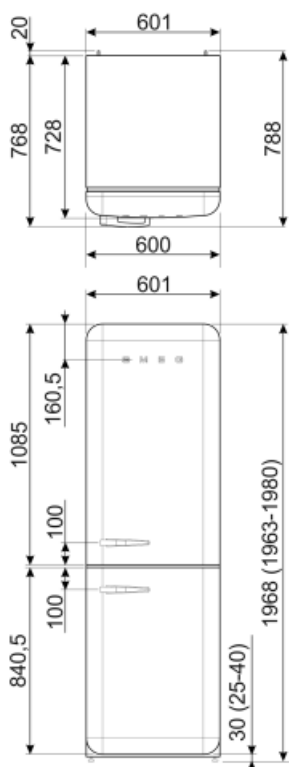

## Alternative products



**FAB32LRD5**

Zsanér pozíciója: Bal  
Piros



**FAB32RLI5**

Zsanér pozíciója: Jobbra  
Citromzöld



**FAB32RBL5**

Zsanér pozíciója: Jobbra  
Fekete



**FAB32LPG5**

Zsanér pozíciója: Bal  
Világoszöld



**FAB32LBL5**

Zsanér pozíciója: Bal  
Fekete



**FAB32RPK5**

Zsanér pozíciója: Jobbra  
Pink



**FAB32RWH5**

Zsanér pozíciója: Jobbra  
Fehér



**FAB32RPG5**

Zsanér pozíciója: Jobbra  
Világoszöld



**FAB32RPB5**

Zsanér pozíciója: Jobbra  
Világoskék



**FAB32RRD5**

Zsanér pozíciója: Jobbra  
Piros



**FAB32LPK5**

Zsanér pozíciója: Bal  
Pink



**FAB32LWH5**

Zsanér pozíciója: Bal  
Fehér



**FAB32LPB5**

Zsanér pozíciója: Bal  
Világoskék



**FAB32RSV5**

Zsanér pozíciója: Jobbra  
Ezüst



**FAB32LCR5**

Zsanér pozíciója: Bal  
Bézs



**FAB32RCR5**

Zsanér pozíciója: Jobbra  
Bézs



**FAB32LSV5**

Zsanér pozíciója: Bal  
Ezüst



**FAB32LOR5**







Zsanér pozíciója: Bal  
Narancssárga



FAB32ROR5

Zsanér pozíciója: Jobbra  
Narancssárga

## Symbols glossary (TT)

	4 csillagos fagyasztó rekesz a jobb ételmegőrzés érdekében.		Az automatikus leolvasztási rendszer rendszeres időközönként automatikus leolvasztással működik, teljesen kiküszöbölve a leolvasztás szükségességét.
	A+++: Az ezzel a szimbólummal ellátott készülékek további 30%-kal csökkenthetik az energiafogyasztást a szabványos A energiaszinthez képest.		D energiahatékonysági osztály
	LED kijelző: a kiválasztott programok, funkciók és opciók, valamint a ciklus végéig eltelt idő megjelenítése.		Gazdaságos mód: Elemzi a hűtőszekrény működését az aktiválás során, és optimalizálja a működési ciklust az energiafogyasztás csökkentése érdekében.
	Ventilátoros: A hideg levegő kényszerített elosztása a hűtőtérben, ami egyenletes hőmérséklet-eloszlást tesz lehetővé a hűtőszekrényen belül.		Gyorsfagyasztás: A gyorsfagyasztás funkciót a használat előtt néhány órával aktiválva lecsökkenti a rekesz hőmérsékletét.
	Energiatakarékos üzemmód: Az energiatakarékos üzemmód lehetővé teszi a hűtőszekrény kikapcsolását és a fagyasztó működtetését.		LED belső világítás: energiahatékonyabb és tartósabb mód a készülék belsejének megvilágítására.
	Life Plus 0 °C: A Lifeplus rekeszekben a hőmérséklet 0°C, ami hosszabb ideig őrzi meg a friss húst és halat.		A Smeg intelligensebb és környezetbarátabb modellek felé történő elmozdulása az inverteres technológia választásához vezetett, ami jelentősen csökkenti a fogyasztást.
	Air plus: hosszabb ideig frissen tartja az ételt.		