

FAB32RBE5



| | |
|---|---|
| Семейство продуктов | Холодильник |
| Установка | Отдельностоящий |
| Категория | Комбинированный, морозильная камера внизу |
| Рекомендуемая ширина | До 60 см |
| Полный «Без инея» (система No-Frost) | Полный |
| Тип охлаждения | Полный «Без инея» (система No-Frost) - 2 контура охлаждения |
| Разморозка | Автоматическая |
| Тип петель (шарнира) | Стандартный |
| Дверной упор | Справа |
| Международный артикул (EAN-код) | 8017709298111 |



Эстетика



| | | | |
|----------------------|--------------------------|--|--|
| Эстетика | Стиль 50-х г.г. | Материал боковин | Сталь |
| Цвет | Синий | Цвет боковин | Синий |
| Дизайн | Скругленный выпуклый | Логотип | Накладной |
| Отделка | Глянцевый | Цвет профиля на полках дверцы | Хромированный |
| Материал | Термоформируемый полимер | Цвет профиля на выдвижных ящиках | Хромированный |
| Ручка | Внешняя | Цвет профиля на стеклянных полках | Хромированный |
| Тип ручки | Фиксированный | Дисплей | Светодиодный |
| Цвет ручек | Хромированный | Расположение дисплея | Интерьер (сверху) |
| Цвет логотипа | Хромированный | Другие цвета | Оранжевый, Пастельный голубой, Белый, Синий, Черный, Кремовый, Розовый, Красный, Серебристый, Пастельный зеленый, Цвет лайма |

Характеристики холодильного отделения



| | | | |
|--------------------------------------|---|--|-----------|
| Количество отделений | 2 | Крышка ящика для овощей | Да |
| Типы отделений | Отделение для овощей и фруктов, Отделение Life Plus | Тип крышки ящика для овощей и фруктов | Стекло |
| Количество регулируемых полок | 2 | Зона сохранения свежести | -2°C +3°C |

| | | | |
|---|----------------------------|--|--------------|
| Количество ящиков для овощей и фруктов | 1 | Внутренняя подсветка холодильного отделения | Да |
| Материал полок | Стекло | Тип подсветки холодильного отделения | Светодиодный |
| Тип ящика для овощей и фруктов | На скользящих направляющих | | |

Дверца холодильного отделения

| | | | |
|--|----|---|----|
| Количество полок с прозрачной крышкой | 1 | Количество полок для бутылок | 1 |
| Количество регулируемых полок на дверце | 2 | Полка для бутылок с металлической окантовкой | Да |
| Регулируемая полка с металлической окантовкой | Да | | |

Другие характеристики холодильного отделения



Многopotочная система охлаждения Да

Конвекция Да

Характеристики морозильного отделения

| | | | |
|--------------------------|---|------------------|--------|
| Количество ящиков | 3 | Тип полок | Стекло |
| Количество полок | 2 | | |

Другие характеристики морозильного отделения



Зона быстрой заморозки Да

Другие технические характеристики



Функции на дисплее

Функция "Отпуск", Быстрая заморозка, Быстрое охлаждение, Экономичный, Акустический сигнал при повышении температуры

Кнопка быстрой заморозки

Да

Индикация работы

Да

Световая индикация при повышении температуры

Да

Акустический сигнал при открытой дверце

Акустический и визуальный

| | |
|--|-------------|
| Акустический сигнал при повышении температуры | Да |
| Тип контроля температуры | Электронный |
| Количество компрессоров | 1 |
| Тип хладагента | R600a |
| Тип компрессора | Инвертор |
| Количество хладагента (г) | 60 г |
| Вспенивающий агент | Циклопентан |

Производительность / Энергопотребление - НОВЫЙ регламент

| | | | |
|---|-------------|---|------------------|
|  Годовое энергопотребление | 204 кВт/год | Эмиссия воздушного акустического шума | 37 дБ(A) re 1пВт |
| Класс энергоэффективности | D | Поддержание температуры при отключении энергии | 40 ч |
| Класс эмиссии воздушного акустического шума | C | 4* - Мощность замораживания | 6 кг/сутки |
| Полный объем | 331 л | Климатический класс | SN, N, ST, T |
| Сумма объемов морозильников | 97 л | EЕI | 80 % |
| Сумма объемов холодильного отделения и незамерзающего отделения | 234 л | | |

Электрическое подключение

| | | | |
|-----------------------------|-----------|------------------------------------|--|
| Номинальная мощность | 127 Вт | Частота тока | 50/60 Гц |
| Сила тока | 0,8 А | Длина электрического кабеля | 180 см |
| Напряжение | 220-240 В | Тип электрической вилки | Европейская вилка для переменного тока |

Логистическая информация

| | | | |
|----------------------------|---------|---|---------|
| Ширина изделия (мм) | 601 мм | Ширина с дверцей, открытой на 90° (мм) | 926 мм |
| Глубина без ручек | 728 мм | Глубина с ручкой | 768 мм |
| Высота изделия | 1968 мм | Глубина с дверцей, открытой на 90° | 1197 мм |

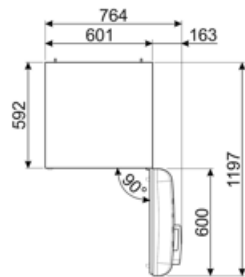
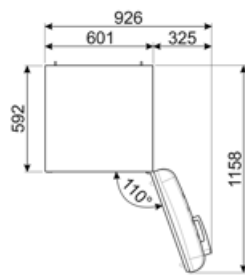
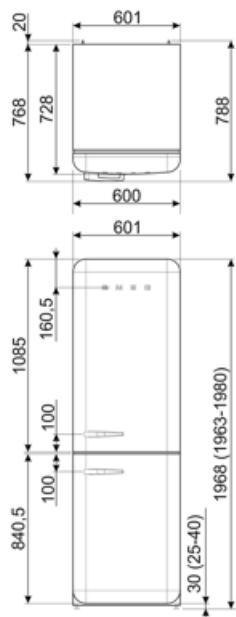

Alternative products



FAB32RRD5

Дверной упор: Справа
Красный



FAB32RBL5

Дверной упор: Справа
Черный



FAB32RPK5

Дверной упор: Справа
Розовый



FAB32RCR5

Дверной упор: Справа
Кремовый



FAB32RPB5

Дверной упор: Справа
Пастельный голубой



FAB32RLI5

Дверной упор: Справа
Цвет лайма



FAB32RSV5

Дверной упор: Справа
Серебристый



FAB32RWH5

Дверной упор: Справа
Белый



FAB32RPG5













Дверной упор: Справа
Пастельный зеленый



FAB32ROR5

Дверной упор: Справа
Оранжевый

Symbols glossary

-  Морозильная камера 4 **** для лучшей сохранности продуктов.
-  Автоматическое размораживание: работает за счет автоматического оттаивания через равные промежутки времени, что исключает необходимость размораживание прибора в целом.
-  Экономичный режим: анализирует работу холодильника во время активации и оптимизирует рабочий цикл для снижения энергопотребления.
-  Быстрая заморозка: функция быстрого замораживания снижает температуру в камере, если активировать ее за несколько часов до использования.
-  Светодиодное внутреннее освещение: более энергоэффективный и долговечный способ освещения внутреннего пространства прибора.
-  Эволюция Smeg в направлении более интеллектуальных и экологичных моделей привела к выбору инверторной технологии, которая значительно снижает энергопотребление.
-  Класс энергоэффективности D
-  A+++: класс энергоэффективности A+ помогает сэкономить до 30% энергии по сравнению с классом A. Гарантируется максимальная производительность при минимальном потреблении.
-  Цифровой дисплей: для отображения выбранных программ, функций и опций, а также времени до конца цикла.
-  Вентилируемый: принудительное распределение холодного воздуха в холодильном отделении, что обеспечивает равномерное распределение температуры внутри холодильника.
-  Режим Отпуск: режим энергосбережения позволяет отключить холодильник и оставить морозильную камеру в рабочем состоянии.
-  Life Plus 0°C: температура в отсеках Lifeplus поддерживается на уровне 0°C, что позволяет дольше сохранять свежее мясо и рыбу.
-  Многопоточная система охлаждения: дольше сохраняет свежесть продуктов.