

# FAB32RLI5



Família	Refrigerators
Instalação	Livre instalação
Categoria	Combinado
Sistema No-frost	No-frost Total
Tecnologia	No Frost total
Descongelação	Descongelação automática
Tipo de dobradiças	Dobradiças livre instalação
Dobradiças	Dobradiças à direita
Código EAN	8017709298142



## Design



Acabamento	Verde maçã	Material das laterais	Laterais em aço
Acabamentos	Polido	Cor das laterais	Laterais em verde maçã
Design	Anni 50	Logótipo	Logótipo aplicado
Série	Arredondado	Cor do perfil das prateleiras	Puxador cromado
Material da porta	Fibra termoformada	Cor dos perfis das gavetas	Puxador cromado
Puxador	Puxador externo	Cor do perfil da prateleira de vidro	Puxador cromado
Tipo de puxador	Puxador fixo	Display	Display com LEDs
Cor do puxador	Puxador cromado	Posição display	Interno (no topo)
Cor do logótipo	Logótipo cromado	Cores disponíveis	Laranja, Azul céu, Branco, Azul, Preto, Creme, Cor de rosa, Encarnado, Cinza, Verde água, Verde maçã

## Composição do interior do frigorífico



Número de prateleiras ajustáveis	2	Tipologia de prateleira sobre a gaveta dos legumes	Prateleira de vidro sobre gaveta de legumes
Gavetas para fruta e legumes	1	Gaveta LifePlus 0°	Gaveta LifePlus 0°C
Tipo de prateleiras ajustáveis	Prateleiras de vidro ajustáveis em altura	Iluminação interna do frigorífico	Sim
Tipo das gavetas para legumes	Gaveta de legumes com guias deslizantes	Tipo de iluminação do frigorífico	Iluminação com LED

Prateleira da gaveta dos legumes Sim

## Composição do interior da porta do frigorífico

Compartimentos da porta com tampa transparente	1	Compartimentos da porta para garrafas	1
Compartimentos da porta ajustáveis	2	Prateleiras para garrafas da porta com suportes em metal	Sim
Prateleiras da porta ajustáveis com suportes em metal	Sim		

## Outras características do frigorífico



MultiFlow	Sim	Ventilado	Sim
-----------	-----	-----------	-----

## Composição do interior do congelador

Gavetas	3	Tipo de prateleiras	Prateleiras de vidro
Número de prateleiras	2		

## Outras características do congelador



Zona de congelação rápida Sim

## Outras características técnicas



Funções do display

Comando para congelação rápida  
Luz indicadora de funcionamento  
Luz de alarme da temperatura  
Alarme de porta aberta  
Alarme perda de temperatura  
Tipo de controlo da temperatura  
Nº de compressores  
Tipo de gás de refrigeração  
Tipo de compressor  
Quantidade de refrigerante (gr.)  
Espuma expansiva de isolamento

Férias, Congelação rápida, Arrefecimento rápido, Eco, Alarme perda de temperatura  
Sim  
Sim  
Sim  
Alarmes acústico e ótico de porta aberta  
Sim  
Temperatura controlada eletronicamente  
1  
R600a  
Compressor Inverter com velocidade variável  
60 g  
Ciclopentano

## Prestações / Etiqueta energética



<b>Categoria do compartimento de refrigeração</b>	Frigorífico-congelador	<b>Capacidade bruta total</b>	350 l
<b>Emissão de ruído aéreo</b>	37 dB(A) re 1pW	<b>Capacidade útil do compartimento 0°C</b>	30 l
<b>Classe energética</b>	A+++	<b>Capacidade útil do congelador</b>	97 l
<b>Energy efficiency Index EEI</b>	21.3 %	<b>Estrelas do congelador</b>	4
<b>Consumo anual de energia</b>	178 kWh/a	<b>Capacidade de congelação</b>	6 Kg/24h
<b>Classe climática</b>	SN, N, ST, T	<b>Capacidade útil total</b>	331 l
<b>Capacidade útil do frigorífico</b>	204 l	<b>Autonomia de conservação sem energia elétrica</b>	40 h



<b>Consumo anual de energia</b>	204 kWh/a	<b>Volume líquido do frigorífico</b>	234 l
<b>Classe energética</b>	D	<b>Autonomia de conservação sem energia elétrica</b>	40 h
<b>Classe de emissão de ruído aéreo</b>	C	<b>4 star - Freezing capacity</b>	6 Kg/24h
<b>Total net volume</b>	331 l	<b>Classe climática</b>	SN, N, ST, T
<b>Volume líquido do congelador</b>	97 l	<b>EEI</b>	80 %

## Ligação elétrica

<b>Ficha elétrica</b>	(F;E) Schuko	<b>Tensão (Volts)</b>	220-240 V
<b>Potência nominal</b>	127 W	<b>Frequência (Hz)</b>	50/60 Hz
<b>Corrente (Amperes)</b>	0.8 A	<b>Comprimento do cabo de alimentação</b>	180 cm

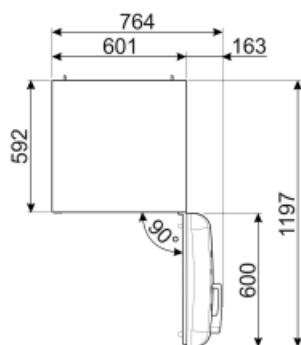
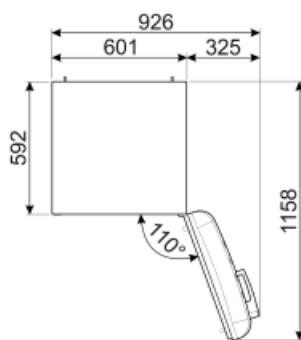
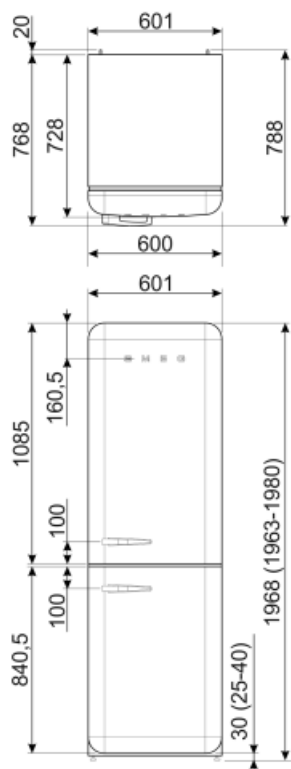

## Alternative products (TT)



**FAB32LRD5**

**Dobradiças:** Dobradiças à esquerda  
Encarnado



**FAB32LPK5**

**Dobradiças:** Dobradiças à esquerda  
Rosa



**FAB32LWH5**

**Dobradiças:** Dobradiças à esquerda  
Branco



**FAB32LPB5**

**Dobradiças:** Dobradiças à esquerda  
Azul céu



**FAB32RSV5**

**Dobradiças:** Dobradiças à direita  
Cinza



**FAB32LCR5**

**Dobradiças:** Dobradiças à esquerda  
Creme



**FAB32RCR5**

**Dobradiças:** Dobradiças à direita  
Creme



**FAB32LSV5**

**Dobradiças:** Dobradiças à esquerda  
Cinza



**FAB32RPB5**

**Dobradiças:** Dobradiças à direita  
Azul céu



**FAB32RRD5**

**Dobradiças:** Dobradiças à direita  
Encarnado



**FAB32RBL5**

**Dobradiças:** Dobradiças à direita  
Preto



**FAB32LPG5**

**Dobradiças:** Dobradiças à esquerda  
Verde água



**FAB32LBL5**

**Dobradiças:** Dobradiças à esquerda  
Preto



**FAB32RPK5**

**Dobradiças:** Dobradiças à direita  
Rosa



**FAB32RWH5**

**Dobradiças:** Dobradiças à direita  
Branco



**FAB32RPG5**

**Dobradiças:** Dobradiças à direita  
Verde água



**FAB32RBE5**

**Dobradiças:** Dobradiças à direita  
Azul



**FAB32LOR5**













**Dobradiças:** Dobradiças à esquerda  
Laranja



**FAB32ROR5**

**Dobradiças:** Dobradiças à direita  
Laranja

## Symbols glossary (TT)

-  Compartimento de congelamento de 4 estrelas para melhor conservação dos alimentos.
-  Descongelação: sistema de descongelamento automático em intervalos regulares, eliminando a necessidade de descongelar completamente.
-  Modo económico: analisa o funcionamento do frigorífico durante a ativação e otimiza o ciclo operacional para reduzir o consumo de energia.
-  Congelação rápida: permite congelar rapidamente grandes quantidades de alimentos frescos, devido a reduzir rapidamente a temperatura do congelador. Deverá ser ativada algumas horas antes da sua utilização.
-  Iluminação por LED no interior, criando uma luz com uma distribuição perfeita. O LED consome menos energia, aquece muito menos e tem uma vida mais longa do que as lâmpadas tradicionais.
-  Tecnologia Inverter: o motor inverter é muito fiável, mais leve e compacto e não necessita de substituição de escovas. É um motor mais eficiente, consumindo menos energia e mais silencioso.
-  Classe de eficiência energética do produto declarada na etiqueta energética e na ficha do produto e em conformidade com os regulamentos UE.
-  Classe de eficiência energética do produto declarada na etiqueta energética e na ficha do produto e em conformidade com os regulamentos UE.
-  Display LED: Para visualizar os programas, funções e opções selecionadas e o tempo para o fim do programa.
-  Ventilador: sistema de circulação forçada de ar frio para garantir uma distribuição de ar e da temperatura no interior do frigorífico.
-  Função férias: esta opção desliga a zona do frigorífico e mantém a trabalhar o congelador. Muito útil para poupar energia quando vai para férias prolongadas ou para o frigorífico que se encontra na casa de férias.
-  Gaveta Life Plus: nesta gaveta, a temperatura é controlada a 0°C para conservar carne e peixe fresco até 3 dias. Este processo de conservação permite preservar as fibras naturais dos alimentos e evitar o tempo de descongelação.
-  MultiFlow: ventilação através de aberturas na parede traseira do frigorífico em diferentes níveis de altura fazem com que a temperatura seja distribuída de forma harmoniosa em todo o interior, prolongando a conservação dos alimentos.