

FAB32RLI5



Семейство продуктов	Холодильник
Установка	Отдельностоящий
Категория	Комбинированный, морозильная камера внизу
Рекомендуемая ширина	До 60
Полный No-Frost	Полный
Тип охлаждения	Полный No-Frost - 2 контура охлаждения
Разморозка	Автоматическая
Тип петель (шарнира)	Стандартный
Дверной упор	Справа
EAN-код	8017709298142



Эстетика



Эстетика	Стиль 50-х г.г.	Материал боковин	Сталь
Цвет	Цвет лайма	Цвет боковин	Цвет лайма
Отделка	Глянцевый	Логотип	Накладной
Дизайн	Скругленный выпуклый	Цвет профиля на полках дверцы	Хромированный
Материал	Термоформируемый полимер	Цвет профиля на выдвижных ящиках	Хромированный
Ручка	Внешняя	Цвет профиля на стеклянных полках	Хромированный
Тип ручки	Фиксированный	Дисплей	LED
Цвет ручек	Хромированный	Расположение дисплея	Интерьер (сверху)
Цвет логотипа	Хромированный	Другие цвета	Оранжевый, Пастельный голубой, Белый, Синий, Черный, Кремовый, Розовый, Красный, Серебристый, Пастельный зеленый, Цвет лайма

Характеристики холодильного отделения

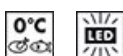

Количество регулируемых полок	2	Тип крышки ящика для овощей и фруктов	Стекло
Количество ящиков для овощей и фруктов	1	Зона сохранения свежести	-2°C +3°C
Тип регулируемых полок	Стекло		

Тип ящика для овощей и фруктов	На скользящих направляющих	Внутренняя подсветка холодильного отделения	Да
Крышка ящика для овощей	Да	Тип подсветки холодильного отделения	LED

Дверца холодильного отделения

Количество полок с прозрачной крышкой	1	Количество полок для бутылок	1
Количество регулируемых полок на дверце	2	Полка для бутылок с металлической окантовкой	Да
Регулируемая полка с металлической окантовкой	Да		

Другие характеристики холодильного отделения

			
MultiFlow	Да	Конвекция	Да





Характеристики морозильного отделения

Количество ящиков	3	Тип полок	Стекло
Количество полок	2		

Другие характеристики морозильного отделения

	
Зона быстрой заморозки	Да

Другие технические характеристики

				
Функции на дисплее				Функция "Отпуск", Быстрая заморозка, Быстрое охлаждение, ECO, Акустический сигнал при повышении температуры
Кнопка быстрой заморозки				Да
Индикация работы				Да
Световая индикация при повышении температуры				Да
Акустический сигнал при открытой дверце				Акустический и визуальный
Акустический сигнал при повышении температуры				Да
Тип контроля температуры				Электронный

Количество компрессоров	1
Тип хладагента	R600a
Тип компрессора	Инвертор
Количество хладагента (г)	60 г
Вспенивающий агент	Циклопентан

Производительность / Энергопотребление - НОВЫЙ регламент

			
Годовое энергопотребление	204 кВт/год	Эмиссия воздушного акустического шума	37 дБ(A) re 1пВт
Класс энергоэффективности	D	Поддержание температуры при отключении энергии	40 ч
Класс эмиссии воздушного акустического шума	C	4* - Мощность замораживания	6 кг/сутки
Полный объем	331 л	Климатический класс	SN, N, ST, T
Сумма объемов морозильников	97 л	EI	80 %
Сумма объемов холодильного отделения и незамерзающего отделения	234 л		

Электрическое подключение

Тип электрической вилки	(F;E) Schuko	Напряжение	220-240 В
Номинальная мощность	127 Вт	Частота тока	50/60 Гц
Сила тока	0,8 А	Длина электрического кабеля	180 см

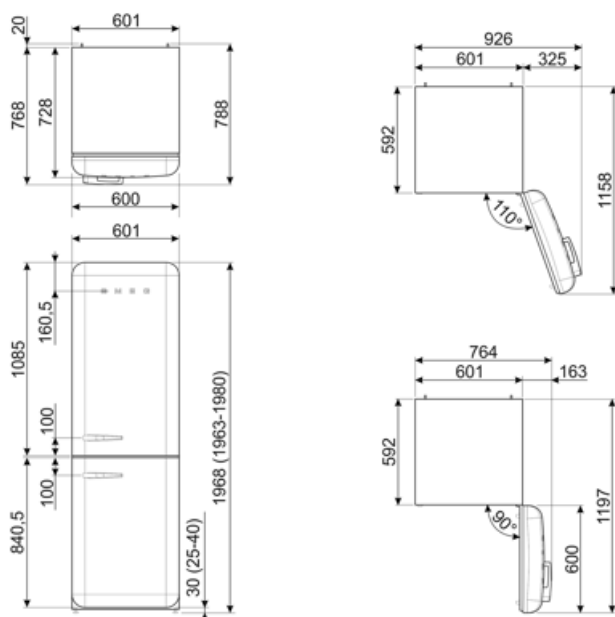

Alternative products



FAB32LRD5

Дверной упор: Слева
Красный



FAB32LPK5

Дверной упор: Слева
Розовый



FAB32LWH5

Дверной упор: Слева
Белый



FAB32LPB5

Дверной упор: Слева
Пастельный голубой



FAB32RSV5

Дверной упор: Справа
Серебристый



FAB32LCR5

Дверной упор: Слева
Кремовый



FAB32RCR5

Дверной упор: Справа
Кремовый



FAB32LSV5

Дверной упор: Слева
Серебристый



FAB32RRD5

Дверной упор: Справа
Красный



FAB32RBL5

Дверной упор: Справа
Черный



FAB32LPG5

Дверной упор: Слева
Пастельный зеленый



FAB32LBL5

Дверной упор: Слева
Черный



FAB32RPK5

Дверной упор: Справа
Розовый



FAB32RWH5

Дверной упор: Справа
Белый



FAB32RPG5

Дверной упор: Справа
Пастельный зеленый



FAB32RBE5

Дверной упор: Справа
Синий



FAB32RPB5

Дверной упор: Справа
Пастельный голубой



FAB32LOR5













Дверной упор: Слева
Оранжевый



FAB32ROR5

Дверной упор: Справа
Оранжевый

Symbols glossary

- | | | | |
|--|--|---|---|
|  | Морозильная камера 4 **** для лучшей сохранности продуктов. |  | Автоматическое размораживание: работает за счет автоматического оттаивания через равные промежутки времени, что исключает необходимость размораживание прибора в целом. |
|  | A+++: класс энергоэффективности A+ помогает сэкономить до 30% энергии по сравнению с классом A. Гарантируется максимальная производительность при минимальном потреблении. |  | Класс энергоэффективности D |
|  | Светодиодный дисплей: для отображения выбранных программ, функций и опций, а также времени до конца цикла. |  | Экономичный режим: анализирует работу холодильника во время активации и оптимизирует рабочий цикл для снижения энергопотребления. |
|  | Вентилируемый: принудительное распределение холодного воздуха в холодильном отделении, что обеспечивает равномерное распределение температуры внутри холодильника. |  | Быстрая заморозка: функция быстрого замораживания снижает температуру в камере, если активировать ее за несколько часов до использования. |
|  | Режим Отпуск: режим энергосбережения позволяет отключить холодильник и оставить морозильную камеру в рабочем состоянии. |  | Светодиодное внутреннее освещение: более энергоэффективный и долговечный способ освещения внутреннего пространства прибора. |
|  | Life Plus 0°C: температура в отсеках Lifeplus поддерживается на уровне 0°C, что позволяет дольше сохранять свежее мясо и рыбу. |  | Эволюция Smeg в направлении более интеллектуальных и экологичных моделей привела к выбору инверторной технологии, которая значительно снижает энергопотребление. |
|  | Multiflow: дольше сохраняет свежесть продуктов. | | |

Benefit (TT)

Система No Frost

Система No Frost предотвращает образование льда и способствует лучшей сохранности продуктов в холодильнике

Система Multiflow

Система Multiflow обеспечивает равномерное распределение холодного воздуха внутри холодильника

Вентилятор

Вентилятор способствует равномерному распределению воздуха внутри холодильника

Хладагент R600a

Экологически чистый газообразный хладагент R600a способствует быстрому охлаждению при меньшем потреблении энергии

Климатический класс

Климатический класс SN-T делает прибор пригодным для работы при комнатной температуре от 10 °C до 43 °C

Внешняя ручка

Внешняя ручка обеспечивает практичность и простоту использования холодильника

Внутреннее освещение

Внутреннее освещение обеспечивает идеальную видимость полок и продуктов в холодильной камере

Ящик для фруктов и овощей

Выдвижной ящик для фруктов и овощей обеспечивает наилучшие условия хранения свежих продуктов

Инверторный компрессор

Инверторный компрессор снижает уровень шума и вибрации, создавая тихую и комфортную обстановку на кухне

Инверторная компрессорная технология обеспечивает значительные преимущества для холодильных систем, повышая производительность и экономичность. Улучшенный контроль температуры обеспечивает более стабильную температуру в помещении, сохраняя свежесть продуктов. Эта технология также снижает потребление энергии, поскольку компрессор регулирует скорость вращения в зависимости от потребностей в охлаждении.

Внутренний дисплей

Внутренний дисплей для легкого регулирования температуры с простым минималистичным дизайном