

# FAB32RPG5



Termékcsalád	Hűtő
Üzembe helyezés	Szabadon álló
Kategória	Alulfagyasztós hűtőszekrény
Referencia szélesség	60 cm-ig cm
Total No Frost rendszer	Igen
Hűtés típusa	Total No Frost (Teljesen jegesedésmentes) – dupla hűtési rendszer
Leolvasztás	Automatikus
Zsanér típusa	Standard
Zsanér pozíciója	Jobbra nyíló ajtó
EAN kód	8017709298173



## Design



Design család	50-es évek retro stílus	Oldalsó anyag	Acél
Szín	Világoszöld	Oldalsó szín	Világoszöld
Design	Lekerekített	Logo	3D
Felületkezelés	Fényes	Ajtó polcok profilszíne	Króm
Anyag	Hőformázott	Fiókok profilszíne	Króm
Fogantyú	Külső	Az üvegpolec profiljának színe	Króm
Fogantyú típusa	Rögzített	Kijelző	LED
Fogantyú színe	Króm	Kijelző pozíció	Belső elhelyezkedés (felül)
Logó színe	Króm	Alternatív színek állnak rendelkezésre	Narancssárga, Világoskék, Fehér, Kék, Fekete, Bézs, Pink, Piros, Ezüst, Világoszöld, Citromzöld

## Hűtőszekrény rekesz jellemzői

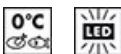

Number of compartments	2	Frissentartó fedél	Igen
Compartment types	Fruit and vegetable compartment, Life Plus Compartment	A frissentartó/zöldségfiókok fedelének típusa	Üveg
Állítható polcok száma	2	Life Plus zóna - 0 °C	-2°C +3°C
Gyümölcs- és zöldségfiókok száma	1	Belső világítás a hűtőben	Igen
Shelves material	Üveg	Belső világítás típusa (hűtőszekrény)	LED

A Kihúzható  
frissentartó/zöldségfiókok  
fedelének típusa

## Hűtőszekrény belső ajtó

Átlátszó fedelű ajtópolcok száma	1	Palacktartó polcok száma	1
Állítható ajtópolcok száma	2	Palacktartó polcok fém merevítővel	Igen
Állítható ajtópolcok	Igen		

## Hűtőszekrény egyéb jellemzői



MultiFlow	Igen	Ventilátor	Igen
-----------	------	------------	------

## Fagyasztórekesz jellemzői

Fiókok száma	3	Polcok típusa	Üveg
Polcok száma	2		

## Fagyasztó egyéb jellemzői



Gyorsfagyasztó rekesz	Igen
-----------------------	------

## Egyéb műszaki jellemzők

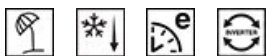

Funkciók megjelenítése	Vakáció mód, Gyorsfagyasztás, Gyors hűtés, ECO, Hőmérséklet riasztás
Gyorsfagyasztás gomb	Igen
Bekapcsolás jelzőfény	Igen
Hőmérsékletriasztó jelzőfény	Igen
Ajtó riasztás	Akuszti és vizuális
Hőmérséklet riasztás	Igen
A hőmérséklet-szabályozás típusa	Elektronikus
Kompresszorok száma	1
Hűtőközeg gáz típusa	R600a
Kompresszor típusa	Inverteres
Hűtőközeg mennyisége (gramm)	60 g
Foam agent	Cyclopentane

## Teljesítmény / Energiacímke – 2019-es rendelet



<b>Éves energiafogyasztás</b>	204 kWh/a	<b>Levegőben terjedő akusztikus zajkibocsátás</b>	37 dB(A) re 1 pW
<b>Energiahatékonysági osztály</b>	D	<b>Hőmérséklet-emelkedés ideje</b>	40 h
<b>Levegőben terjedő akusztikus zajkibocsátási osztály</b>	C	<b>4 csillagos – Fagyasztási kapacitás</b>	6 kg/24h
<b>Teljes nettó űrtartalom</b>	331 l	<b>Klímaosztály</b>	SN, N, ST, T
<b>Fagyasztó űrtartalom</b>	97 l	<b>EI</b>	80 %
<b>Hűtőtér űrtartalom</b>	234 l		

## Elektromos csatlakozás

<b>Elektromos csatlakozás névleges értéke</b>	127 W	<b>Frekvencia (Hz)</b>	50/60 Hz
<b>Áramerősség</b>	0.8 A	<b>Tápkábel hossza</b>	180 cm
<b>Feszültség (V)</b>	220-240 V	<b>Csatlakozódugó</b>	(F;E) Schuko

## Logisztikai információk

<b>Termék szélesség (mm)</b>	601 mm	<b>Termékszélesség nyitott ajtóval</b>	926 mm
<b>Mélység fogantyú nélkül</b>	728 mm	<b>Termékmélység fogantyúval</b>	768 mm
<b>Magasság</b>	1968 mm	<b>Termékmélység 90°-os szögben nyitott ajtókkal</b>	1197 mm



## Alternative products



**FAB32RRD5**

Zsanér pozíciója: Jobbra nyíló ajtó  
Piros



**FAB32RBL5**

Zsanér pozíciója: Jobbra nyíló ajtó  
Fekete



**FAB32RPK5**

Zsanér pozíciója: Jobbra nyíló ajtó  
Rózsaszín



**FAB32RCR5**

Zsanér pozíciója: Jobbra nyíló ajtó  
Bézs



**FAB32RPB5**

Zsanér pozíciója: Jobbra nyíló ajtó  
Világoskék



**FAB32RLI5**

Zsanér pozíciója: Jobbra nyíló ajtó  
Citromzöld



**FAB32RSV5**

Zsanér pozíciója: Jobbra nyíló ajtó  
Ezüst



**FAB32RWH5**

Zsanér pozíciója: Jobbra nyíló ajtó  
Fehér



**FAB32RBE5**













Zsanér pozíciója: Jobbra nyíló ajtó  
Kék



**FAB32ROR5**

Zsanér pozíciója: Jobbra nyíló ajtó  
Narancssárga

## Symbols glossary

-  4 csillagos fagyasztó rekesz a jobb ételmegőrzés érdekében.
-  A+++: Az ezzel a szimbólummal ellátott készülékek további 30%-kal csökkenthetik az energiafogyasztást a szabványos A energiaszinthez képest.
-  LED kijelző: a kiválasztott programok, funkciók és opciók, valamint a ciklus végéig eltelt idő megjelenítése.
-  Ventilátoros: A hideg levegő kényszerített elosztása a hűtőtérben, ami egyenletes hőmérséklet-eloszlást tesz lehetővé a hűtőszekrényen belül.
-  Energiatakarékos üzemmód: Az energiatakarékos üzemmód lehetővé teszi a hűtőszekrény kikapcsolását és a fagyasztó működtetését.
-  Life Plus 0 °C: A Lifeplus rekeszekben a hőmérséklet 0°C, ami hosszabb ideig őrzi meg a friss húst és halat.
-  Air plus: hosszabb ideig frissen tartja az ételt.
-  Az automatikus leolvasztási rendszer rendszeres időközönként automatikus leolvasztással működik, teljesen kiküszöbölve a leolvasztás szükségességét.
-  D energiahatékonysági osztály
-  Gazdaságos mód: Elemzi a hűtőszekrény működését az aktiválás során, és optimalizálja a működési ciklust az energiafogyasztás csökkentése érdekében.
-  Gyorsfagyasztás: A gyorsfagyasztás funkciót a használat előtt néhány órával aktiválva lecsökkenti a rekesz hőmérsékletét.
-  LED belső világítás: energiahatékonyabb és tartósabb mód a készülék belsejének megvilágítására.
-  A Smeg intelligensebb és környezetbarátabb modellek felé történő elmozdulása az inverteres technológia választásához vezetett, ami jelentősen csökkenti a fogyasztást.