

# FAB32RPK5



<b>Familia</b>	Frigorífico
<b>Instalación</b>	Libre instalación
<b>Categoría</b>	Combinado
<b>Ancho de referencia</b>	Until 60
<b>Sistema Total No - Frost</b>	Sistema total No-Frost
<b>Sistema de refrigeración</b>	No Frost Total - Sistema de enfriamiento doble
<b>Descongelación</b>	Automático
<b>Tipo de bisagra</b>	Estándar
<b>Posición bisagra</b>	Derecha
<b>Código EAN</b>	8017709298180



## Estética



<b>Estética</b>	50's Style	<b>Material de los laterales</b>	Chapa
<b>Color</b>	Rosa	<b>Color laterales</b>	Rosa
<b>Acabado</b>	Brillante	<b>Logo</b>	Aplicado
<b>Diseño</b>	Abombado	<b>Color del perfil de los estantes de la puerta</b>	Cromado
<b>Material de la puerta</b>	Termomoldeada	<b>Color del perfil de los cajones</b>	Cromado
<b>Tirador</b>	Externo	<b>Color del perfil del estante de vidrio</b>	Cromado
<b>Tipo de tirador</b>	Fija	<b>Pantalla</b>	Led
<b>Color tirador</b>	Cromo	<b>Posición display</b>	Interno (en la parte superior)
<b>Color logo</b>	Cromo	<b>Colores disponibles</b>	Naranja, Azul, Blanco, Azul, Negro, Crema, Rosa, Rojo, Silver, Verde agua, Verde limón

## Instalación compartimento frigorífico



<b>Número estantes regulables</b>	2	<b>Tipología estante cubre cajón de verduras</b>	Cristal
<b>Número de cajones fruta y verdura</b>	1	<b>Compartimento Extra-Fresh</b>	-2°C +3 °C
<b>Tipología estantes regulables</b>	Cristal	<b>Iluminación interna frigorífico</b>	Sí
<b>Tipo de cajón</b>	Railes deslizables		

Estante cubre cajón para la verdura	Sí	Tipo de iluminación interior frigorífico	Led
-------------------------------------	----	--	-----

## Contrapuerta compartimento frigorífico

Número de compartimentos con tapa transparente	1	Número de compartimento portabotellas	1
Número compartimentos de puerta regulables	2	Ménsulas portabotellas con cable metálico	Sí
Compartimento portaobjetos con perfil metálico	Sí		

## Otros equipos frigorífico



Multiflow

Sí

Ventilador

Sí

## Instalación compartimento congelador

Número de cajones	3	Tipología estantes	Cristal
Número estantes	2		

## Otros equipos congelador



Zona de congelación rápida

Sí

## Otras características técnicas



Funciones pantalla

Holiday, Congelación rápida, Enfriamiento rápido, Eco, Alarma temperatura

Tecla congelación rápida

Sí

Testigo funcionamiento

Sí

Testigo alarmas temperatura

Sí

Alarma apertura puerta

Acústica y visual

Temperatura Alarma

Sí

Tipo de control de la temperatura

Electrónico

Número de compresores

1

Tipo de gas refrigerante

R600a

Tipo de compresor

Compresor Inverter

Cantidad de gas refrigerante (gr)

60 g

Agente espumante

Ciclopentano

## Rendimiento / Etiqueta energética - Reg. 2019



<b>Consumo anual de energía</b>	204 kWh/a	<b>Rumorosidad</b>	37 dB(A) re 1pW
<b>Clase de eficiencia energética del modelo</b>	D	<b>Autonomía de conservación sin energía eléctrica</b>	40 h
<b>Airborne acoustical noise emission class</b>	C	<b>4 estrellas - Capacidad congelación</b>	6 Kg/24h
<b>Volumen neto total</b>	331 l	<b>Clase climática</b>	SN, N, ST, T
<b>Volumen total del compartimento congelador</b>	97 l	<b>EI</b>	80 %
<b>Volumen total compartimento frigorífico</b>	234 l		

## Conexión eléctrica

<b>Enchufe</b>	(F;E) Schuko	<b>Tensión</b>	220-240 V
<b>Datos nominales de conexión eléctrica</b>	127 W	<b>Frecuencia</b>	50/60 Hz
<b>Corriente</b>	0.8 A	<b>Largo del cable de alimentación</b>	180 cm

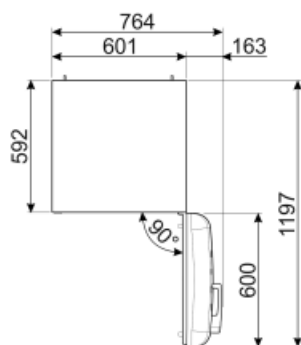
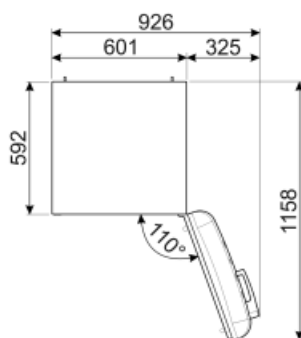
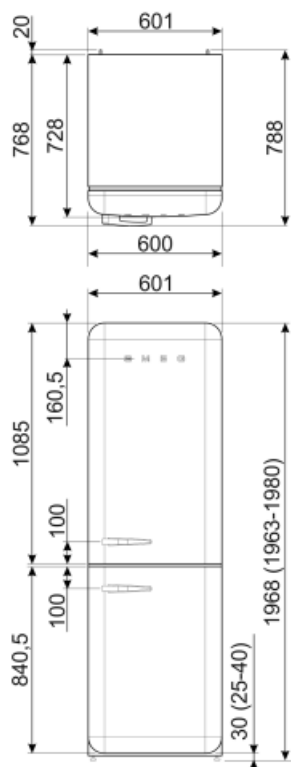

## Productos alternativos



**FAB32LRD5**

**Posición bisagra:** Izquierda  
Rojo



**FAB32RRD5**

**Posición bisagra:** Derecha  
Rojo



**FAB32RLI5**

**Posición bisagra:** Derecha  
Verde limón



**FAB32LPK5**

**Posición bisagra:** Izquierda  
Rosa



**FAB32RBL5**

**Posición bisagra:** Derecha  
Negro



**FAB32LWH5**

**Posición bisagra:** Izquierda  
Blanco



**FAB32LPG5**

**Posición bisagra:** Izquierda  
Verde agua



**FAB32LPB5**

**Posición bisagra:** Izquierda  
Azul



**FAB32LBL5**

**Posición bisagra:** Izquierda  
Negro



**FAB32RSV5**

**Posición bisagra:** Derecha  
Silver



**FAB32LCR5**

**Posición bisagra:** Izquierda  
Crema



**FAB32RWH5**

**Posición bisagra:** Derecha  
Blanco



**FAB32RCR5**

**Posición bisagra:** Derecha  
Crema



**FAB32RPG5**

**Posición bisagra:** Derecha  
Verde agua



**FAB32LSV5**

**Posición bisagra:** Izquierda  
Silver



**FAB32RBE5**

**Posición bisagra:** Derecha  
Azul



**FAB32RPB5**

**Posición bisagra:** Derecha  
Azul



**FAB32LOR5**













**Posición bisagra:** Izquierda  
Naranja



**FAB32ROR5**

**Posición bisagra: Derecha**  
**Naranja**

## Symbols glossary (TT)

-  4 estrellas
-  A +++: los dispositivos Smeg permiten un considerable ahorro de energía en Clase A, A +, A ++ y A +++, para reducir el consumo mientras se mantiene la máxima eficiencia y garantizar el respeto por el medio ambiente.
-  Función económica: la función económica analiza el uso del refrigerador durante el período de activación y optimiza los ciclos de trabajo para mantener la electricidad al mínimo
-  Ventilado: sistema de ventilación de enfriamiento que permite difundir constante y uniformemente el aire dentro del refrigerador.
-  Función de vacaciones: esta función es particularmente útil en casos de ausencia prolongada del hogar, le permite desactivar el funcionamiento del departamento de refrigeradores y mantener solo el congelador en funcionamiento.
-  Zona Life Plus 0 ° C: en la zona Life Plus 0 ° C se mantiene una temperatura interna constante entre 0 ° C y + 3 ° C que no altera las cualidades organolépticas de los alimentos y permite mantenerlos frescos incluso después de varios días. Es ideal para almacenar pescado, carne, productos lácteos y alimentos fácilmente perecederos.
-  Sistema de enfriamiento Multiflow: el sistema de ventilación Multiflow permite difundir de manera constante y uniforme el aire dentro del refrigerador.
-  Descongelación automática: todos los modelos de refrigerador están equipados con descongelación automática en el compartimiento del refrigerador.
-  Pantalla LED: para optimizar el rendimiento y simplificar el uso del aparato tanto como sea posible, algunas lavadoras y refrigeradores están equipados con una pantalla LED que le permite ver el estado operativo del producto.
-  Clase eficiencia energética D
-  Congelación rápida: la función de congelación rápida permite que grandes cantidades de alimentos frescos se congelen muy rápidamente. Al activarlo unas horas antes, el congelador baja la temperatura y después de unas horas restablece automáticamente el funcionamiento normal.
-  Iluminación LED interna: la iluminación LED interna garantiza el ahorro de energía y al mismo tiempo ofrece una luz de atmósfera.
-  Motor inverter: para lavadoras y secadoras: la evolución de las lavadoras y secadoras Smeg hacia modelos más inteligentes y eco-sostenibles ha llevado a la elección de la tecnología Inverter con bomba de calor que reduce significativamente el consumo de energía. Para lavavajillas: el motor inversor de última generación garantiza una mayor vida útil, eficiencia y consumo reducido, así como un silencio absoluto.