

# FAB32RRD5



<b>Семейство продуктов</b>	Холодильник
<b>Установка</b>	Отдельностоящий
<b>Категория</b>	Комбинированный, морозильная камера внизу
<b>Рекомендуемая ширина</b>	До 60
<b>Полный No-Frost</b>	Полный
<b>Тип охлаждения</b>	Полный No-Frost - 2 контура охлаждения
<b>Разморозка</b>	Автоматическая
<b>Тип петель (шарнира)</b>	Стандартный
<b>Дверной упор</b>	Справа
<b>EAN-код</b>	8017709298197



## Эстетика



<b>Эстетика</b>	Стиль 50-х г.г.	<b>Материал боковин</b>	Сталь
<b>Цвет</b>	Красный	<b>Цвет боковин</b>	Красный
<b>Отделка</b>	Глянцевый	<b>Логотип</b>	Накладной
<b>Дизайн</b>	Скругленный выпуклый	<b>Цвет профиля на полках дверцы</b>	Хромированный
<b>Материал</b>	Термоформируемый полимер	<b>Цвет профиля на выдвижных ящиках</b>	Хромированный
<b>Ручка</b>	Внешняя	<b>Цвет профиля на стеклянных полках</b>	Хромированный
<b>Тип ручки</b>	Фиксированный	<b>Дисплей</b>	LED
<b>Цвет ручек</b>	Хромированный	<b>Расположение дисплея</b>	Интерьер (сверху)
<b>Цвет логотипа</b>	Хромированный	<b>Другие цвета</b>	Оранжевый, Пастельный голубой, Белый, Синий, Черный, Кремовый, Розовый, Красный, Серебристый, Пастельный зеленый, Цвет лайма

## Характеристики холодильного отделения



<b>Количество регулируемых полок</b>	2	<b>Тип крышки ящика для овощей и фруктов</b>	Стекло
<b>Количество ящиков для овощей и фруктов</b>	1	<b>Зона сохранения свежести</b>	-2°C +3°C
<b>Тип регулируемых полок</b>	Стекло		

<b>Тип ящика для овощей и фруктов</b>	На скользящих направляющих	<b>Внутренняя подсветка холодильного отделения</b>	Да
<b>Крышка ящика для овощей</b>	Да	<b>Тип подсветки холодильного отделения</b>	LED

## Дверца холодильного отделения

<b>Количество полок с прозрачной крышкой</b>	1	<b>Количество полок для бутылок</b>	1
<b>Количество регулируемых полок на дверце</b>	2	<b>Полка для бутылок с металлической окантовкой</b>	Да
<b>Регулируемая полка с металлической окантовкой</b>	Да		

## Другие характеристики холодильного отделения

			
<b>MultiFlow</b>	Да	<b>Конвекция</b>	Да





## Характеристики морозильного отделения

<b>Количество ящиков</b>	3	<b>Тип полок</b>	Стекло
<b>Количество полок</b>	2		

## Другие характеристики морозильного отделения

	
<b>Зона быстрой заморозки</b>	Да

## Другие технические характеристики

				
<b>Функции на дисплее</b>				Функция "Отпуск", Быстрая заморозка, Быстрое охлаждение, ECO, Акустический сигнал при повышении температуры
<b>Кнопка быстрой заморозки</b>				Да
<b>Индикация работы</b>				Да
<b>Световая индикация при повышении температуры</b>				Да
<b>Акустический сигнал при открытой дверце</b>				Акустический и визуальный
<b>Акустический сигнал при повышении температуры</b>				Да
<b>Тип контроля температуры</b>				Электронный

Количество компрессоров	1
Тип хладагента	R600a
Тип компрессора	Инвертор
Количество хладагента (г)	60 г
Вспенивающий агент	Циклопентан

## Производительность / Энергопотребление - НОВЫЙ регламент

 <b>Годовое энергопотребление</b>	204 кВт/год	<b>Эмиссия воздушного акустического шума</b>	37 дБ(A) re 1пВт
<b>Класс энергоэффективности</b>	D	<b>Поддержание температуры при отключении энергии</b>	40 ч
<b>Класс эмиссии воздушного акустического шума</b>	C	<b>4* - Мощность замораживания</b>	6 кг/сутки
<b>Полный объем</b>	331 л	<b>Климатический класс</b>	SN, N, ST, T
<b>Сумма объемов морозильников</b>	97 л	<b>EI</b>	80 %
<b>Сумма объемов холодильного отделения и незамерзающего отделения</b>	234 л		

## Электрическое подключение

<b>Тип электрической вилки</b>	(F;E) Schuko	<b>Напряжение</b>	220-240 В
<b>Номинальная мощность</b>	127 Вт	<b>Частота тока</b>	50/60 Гц
<b>Сила тока</b>	0,8 А	<b>Длина электрического кабеля</b>	180 см

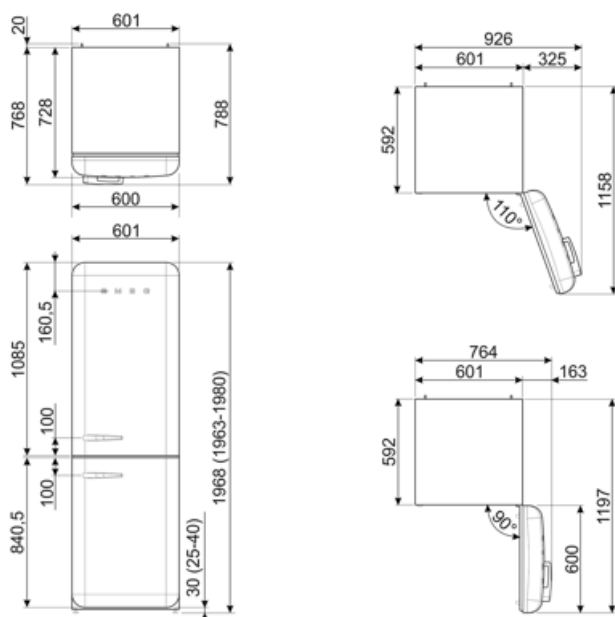

## Alternative products



FAB32LRD5

**Дверной упор:** Слева  
Красный



FAB32LPK5

**Дверной упор:** Слева  
Розовый



FAB32LWH5

**Дверной упор:** Слева  
Белый



FAB32LPB5

**Дверной упор:** Слева  
Пастельный голубой



FAB32RSV5

**Дверной упор:** Справа  
Серебристый



FAB32LCR5

**Дверной упор:** Слева  
Кремовый



FAB32RCR5

**Дверной упор:** Справа  
Кремовый



FAB32LSV5

**Дверной упор:** Слева  
Серебристый



FAB32RLI5

**Дверной упор:** Справа  
Цвет лайма



FAB32RBL5

**Дверной упор:** Справа  
Черный



FAB32LPG5

**Дверной упор:** Слева  
Пастельный зеленый



FAB32LBL5

**Дверной упор:** Слева  
Черный



FAB32RPK5

**Дверной упор:** Справа  
Розовый



FAB32RWH5

**Дверной упор:** Справа  
Белый



FAB32RPG5

**Дверной упор:** Справа  
Пастельный зеленый



FAB32RBE5

**Дверной упор:** Справа  
Синий



FAB32RPB5

**Дверной упор:** Справа  
Пастельный голубой



FAB32LOR5













**Дверной упор:** Слева  
Оранжевый



FAB32ROR5

**Дверной упор:** Справа  
Оранжевый

## Symbols glossary (TT)

-  Морозильная камера 4 \*\*\*\* для лучшей сохранности продуктов.
-  Автоматическое размораживание: работает за счет автоматического оттаивания через равные промежутки времени, что исключает необходимость размораживание прибора в целом.
-  Экономичный режим: анализирует работу холодильника во время активации и оптимизирует рабочий цикл для снижения энергопотребления.
-  Быстрая заморозка: функция быстрого замораживания снижает температуру в камере, если активировать ее за несколько часов до использования.
-  Светодиодное внутреннее освещение: более энергоэффективный и долговечный способ освещения внутреннего пространства прибора.
-  Эволюция Smeg в направлении более интеллектуальных и экологичных моделей привела к выбору инверторной технологии, которая значительно снижает энергопотребление.
-  Класс энергоэффективности D
-  A+++: класс энергоэффективности A+ помогает сэкономить до 30% энергии по сравнению с классом A. Гарантируется максимальная производительность при минимальном потреблении.
-  Светодиодный дисплей: для отображения выбранных программ, функций и опций, а также времени до конца цикла.
-  Вентилируемый: принудительное распределение холодного воздуха в холодильном отделении, что обеспечивает равномерное распределение температуры внутри холодильника.
-  Режим Отпуск: режим энергосбережения позволяет отключить холодильник и оставить морозильную камеру в рабочем состоянии.
-  Life Plus 0°C: температура в отсеках Lifeplus поддерживается на уровне 0°C, что позволяет дольше сохранять свежее мясо и рыбу.
-  Multiflow: дольше сохраняет свежесть продуктов.