

FAB32RSV5



משפחת מוצרים

התקנה

קטגוריה

רוחב ייחוס

Sistema Total No - Frost

סוג קירור

הפשרה

סוג צירים

מיקום צירים

קוד EAN

מקרר

נפרד

תושבת תחתית

60 cm טע

סה"כ

מערכת קירור כפולה - Total No Frost

אוטומטית

סטנדרטי

ימני

8017709298203



אסתטיקה



סדרה עיצובית

צבע

עיצוב

גימור

חומר

ידית

סוג ידית

צבע ידית

צבע לוגו

סגנון שנות החמישים

כסף

עגול

מבריק

מעוצב בחום

חיצוני

קבוע

כרום

כרום

חומר דופן

צבע דפנות

Logo

צבע פרופיל של מדפי דלת

צבע פרופיל מגירות

צבע פרופיל של מדף זכוכית

צג

מחיצת תצוגה

צבעים חלופיים זמינים

פלדה

כסף

Applied

כרום

כרום

כרום

LED

Interno (sul Top)

תפוז, כחול פסטל, לבן, כחול, שחור, שמנת, ורוד, אדום, כסף, ירוק פסטל, ירוק ליים

מאפייני תא מקרר



Number of compartments

2

Compartment types

Fruit and vegetable compartment, Life Plus Compartment

מספר מדפים מתכווננים

2

מספר מגירות לפירות וירקות

1

Shelves material

זכוכית

סוג כיסוי תא/מגירה לפירות וירקות

על מסילות מחליקות

כיסוי לתא פירות וירקות

כן

סוג כיסוי תא/מגירה לפירות וירקות

זכוכית

אזור Life Plus-0°C

-2°C +3 °C

תאורה פנימית במקרר

כן

(סוג תאורה פנימית) מקרר

LED

דלת פנימית של מקרר

מספר מדפי דלת עם כיסוי שקוף	1	מספר מדפי בקבוקים	1
מספר מדפי דלת מתכווננים	2	מדפי בקבוקים עם פס תמיכה	כן
מדפי דלת מתכווננים עם פס תמיכה	כן		

מאפיינים אחרים של מקרר



בקרת לחות
MultiFlow

No
כן

מאוורר

כן

מאפייני תא מקפיא

מספר מגירות	3	סוגי מדפים	זכוכית
מספר המדפים	2		

מאפיינים אחרים של מקפיא



תא לקפיאה מהירה

כן

מאפיינים טכניים אחרים



תצוגת פונקציות

חופשה, קפיאה מהירה, קירור מהיר, חסכונית, התרעת טמפרטורה

לחצן לקפיאה מהירה

כן

נורת הדלקה

כן

נורת התרעת טמפרטורה

כן

התרעה על פתיחת דלת

אקוסטי וחזותי

התרעת טמפרטורה

כן

סוג בקרת טמפרטורה

אלקטרוני

מס' מדחסים

1

סוג גז קרר

R600a

סוג מדחס

אינורטר

כמות קרר (גרם)

60 g

Foam agent

Cyclopentane

תווית חשמל / ביצועים – שנת 2019



צריכת חשמל שנתית	204 kWh/a	פליטות רעש נישא באוויר	37 dB(A) re 1 pW
קטגוריית יעילות אנרגטית	D	זמן עליית טמפרטורה	40 h
קטגוריית פליטות רעש נישא באוויר	C	4 כוכבים - קיבולת הקפאה	6 kg/24h
נפח נטו כולל	331 l	קטגוריית אקלים	SN, N, ST, T
סכום הנפחים של התאים הקפואים	97 l	EEI	80 %
סכום הנפחים של תאי הקירור והתאים הלא קפואים	234 l		

חיבור חשמלי

דירוג חיבור חשמלי	127 W	תדר (Hz)	50/60 Hz
זרם	0,8 A	אורך כבל חשמל	180 cm
(מתח (וולט	220-240 V	תקע	(F;E) Schuko

מידע לוגיסטי

רוחב	601 mm	רוחב המוצר עם פתיחה מרבית של הדלתות	926 mm
עומק ללא ידית	728 mm	עומק מוצר עם ידית	768 mm
גובה	1968 mm	עומק מוצר עם דלתות שנפתחות ב- 90° מעלות	1197 mm

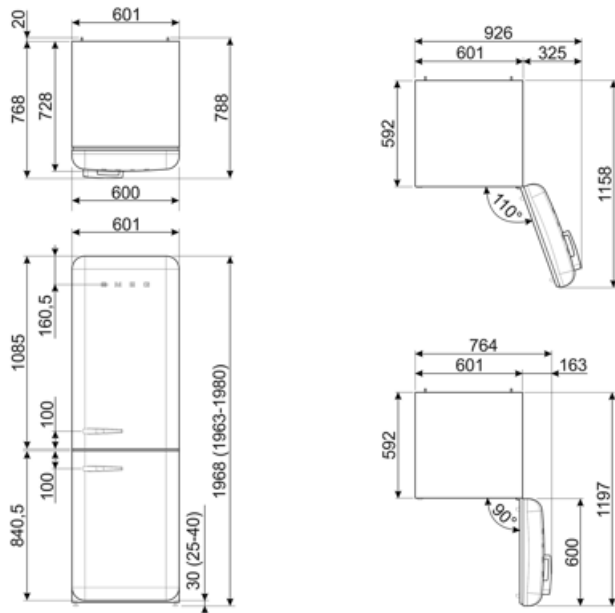

Alternative products



FAB32RRD5

מיקום צירים: ימני
אדום



FAB32RBL5

מיקום צירים: ימני
שחור



FAB32RWH5

מיקום צירים: ימני
לבן



FAB32RPG5

מיקום צירים: ימני
ירוק פסטל



FAB32RPB5

מיקום צירים: ימני
כחול פסטל



FAB32RLI5

מיקום צירים: ימני
ירוק ליים



FAB32RPK5

מיקום צירים: ימני
ורוד



FAB32RCR5

מיקום צירים: ימני
שמנת



FAB32RBE5

מיקום צירים: ימני
כחול



FAB32ROR5

מיקום צירים: ימני
תפוז

Symbols glossary

	<p>תא הקפאה 4 כוכבים לשימור טוב יותר של מזון</p>		<p>מכשירים עם הסמל הזה מפחיתים את צריכת A+++ החשמל ביותר מ-30% בהשוואה לדירוג אנרגיה A.</p>
	<p>מערכת ההפשרה האוטומטית פועלת על ידי הפשרה אוטומטית במרווחים קבועים ומבטלת את הצורך בהפשרה</p>		<p>צג LED: הצגת תוכניות, פונקציות ואפשרויות שנבחרו: LED: ואת הזמן שנותר לסיום המחזור</p>
	<p>מצב חסכוני: ניתוח התפקוד של המקרר במהלך ההפעלה ומיטוב מחזור ההפעלה כדי להקטין את צריכת החשמל</p>		<p>מאוורר: הפצה מאולצת של אוויר קר בתא המקרר שמאפשרת פיזור אחיד של הטמפרטורה בתוכו</p>
	<p>קפיאה מהירה: פונקציית הקפיאה המהירה מנמיכה את הטמפרטורה בתא אם מפעילים אותה מספר שעות לפני השימוש</p>		<p>מצב חיסכון בחשמל: מצב החיסכון בחשמל מאפשר להשבית את המקרר ולהשאיר את המקפיא עובד</p>
	<p>פנימית: דרך חסכונית יותר בחשמל LED תאורת ומאריכת ימים יותר להאיר את פנים המכונה</p>		<p>Life Plus 0°C: נותרת Lifeplus 0°C הטמפרטורה בתאי ומשמרת בשר טרי ודגים לתקופה ממושכת</p>
	<p>טכנולוגיית אינוורטר: ההתפתחות של המייבשים של לכיוון של דגמים חכמים וידידותיים לסביבה Smeg יותר הובילה לבחירה לשימוש בטכנולוגיית אינוורטר עם משאבות חום, שמפחיתה משמעותית את צריכת החשמל</p>		<p>אוויר פלוס: שמירה על מזון טרי יותר לפרק זמן ממושך יותר</p>
	<p>D קטגוריית יעילות אנרגטית</p>		