

FAB32RSV5



Família	Frigorífico
Instalação	Livre instalação
Categoria	Combinado
Reference width	Até 60
Sistema No-frost	Total
Tecnologia	Total No Frost
Descongelação	Automática
Tipo de dobradiças	Livre instalação
Dobradiças	À direita
Código EAN	8017709298203



Design



Design	Anni 50	Material das laterais	Aço
Cor	Silver	Cor das laterais	Laterais em cinza
Acabamentos	Polido	Logótipo	Logótipo aplicado
Série	Arredondado	Cor do perfil das prateleiras	Cromado
Material da porta	Fibra termoformada	Cor dos perfis das gavetas	Cromado
Puxador	Externo	Cor do perfil da prateleira de vidro	Cromado
Tipo de puxador	Fixo	Display	Display com LEDs
Cor do puxador	´Cromado	Posição display	Interno (no topo)
Cor do logótipo	Logótipo cromado	Outras cores disponíveis	Laranja, Azul céu, Branco, Azul, Preto, Creme, Cor de rosa, Vermelho, Cinza, Verde água, Verde maçã

Composição do interior do frigorífico



Número de prateleiras ajustáveis	2	Tipologia de prateleira sobre a gaveta dos legumes	Vidro
Gavetas para fruta e legumes	1	Gaveta LifePlus 0°	Gaveta LifePlus 0°C
Tipo de prateleiras ajustáveis	Ajustáveis em altura	Iluminação interna do frigorífico	Sim
Tipo das gavetas para legumes	Com guias deslizantes	Tipo de iluminação do frigorífico	LED

Prateleira da gaveta dos legumes Sim

Composição do interior da porta do frigorífico

Compartimentos da porta com tampa transparente	1	Compartimentos da porta para garrafas	1
Compartimentos da porta ajustáveis	2	Prateleiras para garrafas da porta com suportes em metal	Sim
Prateleiras da porta ajustáveis com suportes em metal	Sim		

Outras características do frigorífico



MultiFlow Sim Ventilado Sim

Composição do interior do congelador

Gavetas	3	Tipo de prateleiras	Prateleiras de vidro
Número de prateleiras	2		

Outras características do congelador



Zona de congelação rápida Sim

Outras características técnicas



Funções do display

Comando para congelação rápida	Férias, Congelação rápida, Arrefecimento rápido, Eco, Alarme perda de temperatura
Luz indicadora de funcionamento	Sim
Luz de alarme da temperatura	Sim
Alarme de porta aberta	Alarmes acústico e ótico de porta aberta
Alarme perda de temperatura	Sim
Tipo de controlo da temperatura	Eletrónico
Nº de compressores	1
Tipo de gás de refrigeração	R600a
Tipo de compressor	Inverter com velocidade variável
Quantidade de refrigerante (gr.)	60 g
Espuma expansiva de isolamento	Ciclopentano

Performance / Etiqueta energética

			
Consumo anual de energia	204 kWh/a	Emissão de ruído aéreo	37 dB(A) re 1 pW
Classe energética	D	Autonomia de conservação sem energia elétrica	40 h
Classe de emissão de ruído aéreo	C	Capacidade de congelação (4 estrelas)	6 Kg/24h
Volume net total	331 l	Classe climática	SN, N, ST, T
Volume líquido do congelador	97 l	EI	80 %
Volume líquido do frigorífico	234 l		

Ligação elétrica

Ficha elétrica	(F;E) Schuko	Tensão (Volts)	220-240 V
Potência nominal	127 W	Frequência (Hz)	50/60 Hz
Corrente (Amperes)	0.8 A	Comprimento do cabo de alimentação	180 cm

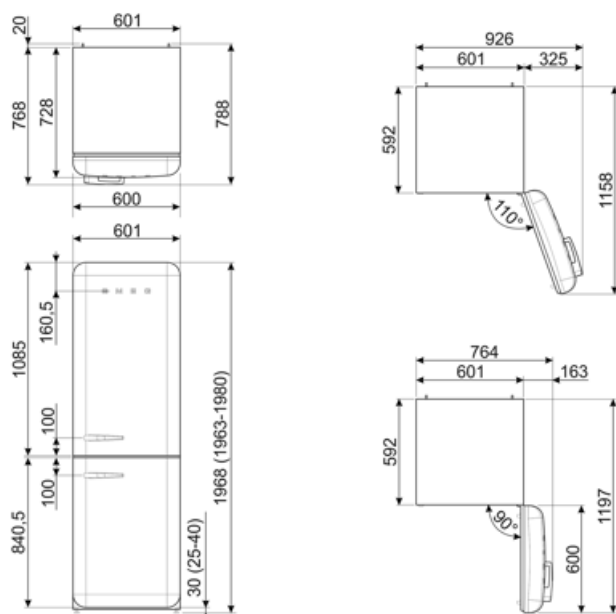

Alternative products



FAB32LRD5

Dobradiças: Dobradiças à esquerda
Vermelho



FAB32RRD5

Dobradiças: À direita
Vermelho



FAB32RLI5

Dobradiças: À direita
Verde maçã



FAB32LPK5

Dobradiças: Dobradiças à esquerda
Cor de rosa



FAB32RBL5

Dobradiças: À direita
Preto



FAB32LWH5

Dobradiças: Dobradiças à esquerda
Branco



FAB32LPG5

Dobradiças: Dobradiças à esquerda
Verde água



FAB32LPB5

Dobradiças: Dobradiças à esquerda
Azul céu



FAB32LBL5

Dobradiças: Dobradiças à esquerda
Preto



FAB32RPK5

Dobradiças: À direita
Cor de rosa



FAB32LCR5

Dobradiças: Dobradiças à esquerda
Creme



FAB32RWH5

Dobradiças: À direita
Branco



FAB32RCR5

Dobradiças: À direita
Creme



FAB32RPG5

Dobradiças: À direita
Verde água



FAB32LSV5

Dobradiças: Dobradiças à esquerda
Silver



FAB32RBE5

Dobradiças: À direita
Azul



FAB32RPB5

Dobradiças: À direita
Azul céu



FAB32LOR5













Dobradiças: Dobradiças à esquerda
Laranja



FAB32ROR5

Dobradiças: À direita
Laranja

Symbols glossary

	Compartimento de congelamento de 4 estrelas para melhor conservação dos alimentos.		Descongelação: sistema de descongelamento automático em intervalos regulares, eliminando a necessidade de descongelar completamente.
	Classe de eficiência energética do produto declarada na etiqueta energética e na ficha do produto e em conformidade com os regulamentos UE.		Classe de eficiência energética do produto declarada na etiqueta energética e na ficha do produto e em conformidade com os regulamentos UE.
	Display LED: Para visualizar os programas, funções e opções selecionadas e o tempo para o fim do programa.		Modo económico: analisa o funcionamento do frigorífico durante a ativação e otimiza o ciclo operacional para reduzir o consumo de energia.
	Ventilador: sistema de circulação forçada de ar frio para garantir uma distribuição de ar e da temperatura no interior do frigorífico.		Congelação rápida: permite congelar rapidamente grandes quantidades de alimentos frescos, devido a reduzir rapidamente a temperatura do congelador. Deverá ser ativada algumas horas antes da sua utilização.
	Função férias: esta opção desliga a zona do frigorífico e mantém a trabalhar o congelador. Muito útil para poupar energia quando vai para férias prolongadas ou para o frigorífico que se encontra na casa de férias.		Iluminação por LED no interior, criando uma luz com uma distribuição perfeita. O LED consome menos energia, aquece muito menos e tem uma vida mais longa do que as lâmpadas tradicionais.
	Gaveta Life Plus: nesta gaveta, a temperatura é controlada a 0°C para conservar carne e peixe fresco até 3 dias. Este processo de conservação permite preservar as fibras naturais dos alimentos e evitar o tempo de descongelação.		Tecnologia Inverter: o motor inverter é muito fiável, mais leve e compacto e não necessita de substituição de escovas. É um motor mais eficiente, consumindo menos energia e mais silencioso.
	MultiFlow: ventilação através de aberturas na parede traseira do frigorífico em diferentes níveis de altura fazem com que a temperatura seja distribuída de forma harmoniosa em todo o interior, prolongando a conservação dos alimentos.		

Benefit (TT)

Sistema No Frost

O sistema No Frost evita a formação de gelo e contribui para uma melhor conservação dos alimentos no frigorífico

Sistema Multiflow

O sistema Multiflow assegura uma distribuição uniforme do ar frio no interior do frigorífico

Sistema de ventilação

O sistema de ventilação contribui para uma distribuição uniforme do ar no interior do frigorífico

Gás refrigerante R600a

O gás refrigerante R600a, amigo do ambiente, contribui para um arrefecimento rápido com menor consumo de energia

Classe climática

A classe climática SN-T torna o aparelho adequado para trabalhar a uma temperatura ambiente entre 10 °C e 43 °C (50 °F ~ 109 °F)

External handle

The external handle ensures practicality and ease of use of the refrigerator

Iluminação interior

Iluminação interior para uma visibilidade perfeita do interior do frigorífico

Gaveta para frutas e legumes

A gaveta para frutas e legumes garante as melhores condições de armazenamento dos alimentos frescos, evitando qualquer contaminação

Compressor inverter

O compressor inverter reduz os níveis de ruído e vibração para um ambiente de cozinha silencioso e confortável

A tecnologia de compressor inverter oferece vantagens significativas para os sistemas de refrigeração, melhorando o desempenho e a eficiência. Um melhor controlo da temperatura garante um ambiente interior mais estável e constante, preservando a frescura dos alimentos. Esta tecnologia também resulta numa redução do consumo de energia, uma vez que o compressor ajusta a sua velocidade de acordo com as necessidades de refrigeração.

Display interno

Display interno para um controlo preciso da temperatura e um design limpo e minimalista