

## FAB38LBL6



Produktgrupp	Kyl
Installation	Fristående
Kategori	Kombinerad
Referensbredd	60 – 70 cm
Referenshöjd	Högre än 200 cm
No frost	Total
Typ av kyla	Total No Frost - Dubbla kylsystem
Avfrostning	Automatisk
Typ av gångjärn	Standard
Gångjärnens position	Vänster
EAN-kod	8017709348571



## Estetisk linje



Estetik	50's Style	Sidopartiernas material	Stål
Färg	Svart	Sidornas färg	Svart
Design	Rundad	Logga	Utanpåliggande
Finish	Högblank	Färg på dörrhyllsprofiler	Silver
Dörrens material	Formpressad	Färg på lådprofiler	Silver
Handtag	Extern	Färg på hyllprofiler	Silver
Typ av handtag	Fast	Display	LED
Handtagets färg	Krom	Placering av display	I kylutrymme
Färg på logo	Krom		

## Inredning kylskåp



Number of compartments	2	Grönsaksfack	Ja
Compartment types	Low temperature compartment, Fruit and vegetable compartment	Typ av Grönsaksfack	Glas
Antal justerbara hyllplan	3	Antal ljuskällor	2
Antal frukt- och grönsakslådor	1	Svalzon	Ja
Shelves material	Glas	Belysning kyl	Ja
Upphängning av grönsakslåda	Glidskenor	Typ av Belysning kyl	LED

## Kylskåpsdörr

Antal justerbara hyllplan	3	Antal hyllplan med flaskställ	1
---------------------------	---	-------------------------------	---

## Övrig inredning kylskåp



Fuktighetskontroll MultiFlow	Yes, manual Ja	Fläkt	Ja
------------------------------	-------------------	-------	----

## Inredning frys

Antal lådor	2	Antal fack med klaff	1
Antal hyllplan	2	Typ av hyllplan	Glas

## Övrig inredning frys



Ismaskin	Manuell	Zon för snabbinfrysning	Ja
----------	---------	-------------------------	----

## Andra tekniska egenskaper



Display för funktioner	Snabbinfrysning, Eco, Temperaturlarm
Snabbinfrysningsknapp	Ja
Indikeringslampa temperaturlarm	Ja
Larm vid öppen dörr	Ljudsignal & visuell
Temperaturlarm	Ja
Typ av temperaturkontroll	Elektronisk
Antal kompressorer	1
Typ av kylgas	R600a
Typ av kompressor	Inverter Technology
Mängd kylmedia (gr)	62 g
Skummedel	Cyklopentan

## Prestanda/Energimärkning – Reg. 2019



Årlig energianvändning (kWh/år)	230 kWh/a	Luftburet akutstiskt buller räknat i dB(A) re 1 pW	37 dB(A) re 1 pW
Energiklass	D		

Utsläppsklass för luftburet akustiskt buller	C	Kapacitet vid strömavbrott	14 h
Totalvolym (dm <sup>3</sup> eller liter)	481 l	4 stjärnor – Frys kapacitet	8 kg/24h
Summan av frysfackets/frysfackens volymer	137 l	Klimatklass	SN, N, ST, T
Summan av lågtemperaturfackets/-ens och kylfacket/-ens volymer	344 l	EEl	80 %

## Elektrisk anslutning

Anslutningseffekt	127 W	Frekvens	50/60 Hz
Ström	1,1 A	Sladdens längd	180 cm
Volt (V)	220-240 V	Typ av kontakt	(F;E) Eurokontakt

## Logistisk information

Bredd (mm)	706 mm	Djup med handtag	811 mm
Djup utan handtag	771 mm	Djup med dörr öppen 90°	1340 mm
Höjd	2050 mm	Djup på distanser	32 mm
Bredd med maximal dörröppning	1070 mm		

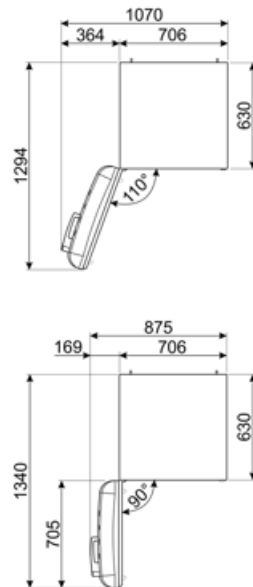
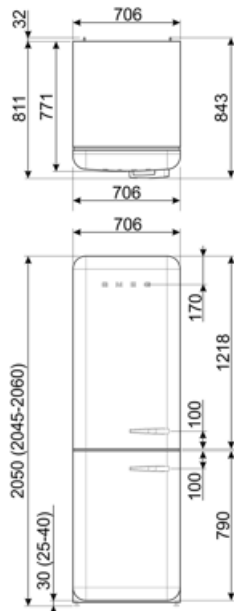

---

## Alternative products











---



**FAB38LCR6**

**Gångjärnens position: Vänster**  
Creme

## Symbols glossary

-  4 stjärnors frysack för bättre konservering av maten.
-  Den automatiska avfrostningen fungerar genom att avfrosta automatiskt med jämna mellanrum, vilket eliminerar behovet av att frosta av manuellt.
-  Ekonomiskt läge: Analyserar kylskåpets funktion under aktiveringen och optimerar driftcykeln för att minska strömförbrukningen.
-  Snabbfrysning: Snabbfrysningfunktionen sänker temperaturen i facket när den aktiveras några timmar före användning.
-  Smegs utveckling mot intelligentare och mer miljövänliga modeller har lett till valet av Inverter-teknik som minskar förbrukningen betydligt.
-  Energieffektivitetsklass D
-  A ++: Energieffektivitetsklass A ++ hjälper till att spara upp till 20% energi jämfört med klass A. Maximal prestanda med lägsta förbrukning garanteras.
-  LCD-display: för att optimera prestanda och förenkla användningen av apparaten.
-  Ventilerad: Tvångsfördelning av kall luft i kylskåpet, vilket möjliggör jämn temperatur i kylan.
-  Inre LED-belysning: ett mer energieffektivt och mer varaktigt sätt att lysa upp apparatens inre.
-  Air plus: håller maten färsk längre.