

FAB38LCR5



Produktfamilie	Kühlschrank
Installation	Standgerät
Produktkategorie	Kühl-/Gefrierkombination
Referenzbreite	60 - 70 cm
Referenzhöhe	Höher als 200 cm
No Frost	100%
Kühlsystem	No Frost - Doppeltes Kühlsystem
Abtausystem	Automatisch
Scharniersystem	Standard
Türanschlag	Links
EAN-Code	8017709297862



Ästhetik



Ästhetik	50's Style	Material der Seitenwände	Metall
Farbe	Creme	Farbe/Ausführung der Seitenwände	Creme
Oberfläche	Hochglanz	Markenlogo	3D
Design	Bombiert	Farbe der Profilleisten der Türablagen	Silber
Ausführung der Gerätetür	Thermogeformt	Farbe der Griffleisten der Schubladen	Silber
Position des Türgriffs	Extern	Farbe der Profilleisten der Einlegeböden	Silber
Ausführung/Position des Türgriffs	Fest fixiert	Ausführung des Displays	LED
Farbe/Ausführung des Türgriffs	Chrom	Position des Displays	Intern
Farbe/Ausführung des Markenlogos	Chrom		

Aufteilung Kühlteil



Anzahl der höhenverstellbaren Einlegeböden	3	Art der Abdeckung der Obst-/Gemüse-Schublade	Sicherheitsglas
Anzahl der Obst-/Gemüseschubladen	1	Kaltlagerfach Life-Plus (nahe 0°C), Schublade mit Sichtfenster, rollengeführt	Elektronisch geregelt
Art der höhenverstellbaren Einlegeböden	Sicherheitsglas	Innenbeleuchtung des Kühlteils	Ja
Art der Obst-/Gemüseschublade	Mit Sichtfenster, rollengeführt		

Abdeckung für Obst- /Gemüse-Schublade	Ja	Art der Innenbeleuchtung Kühlteil	LED
--	----	---	-----

Aufteilung Innentür Kühlteil

Anzahl der höhenverstellbaren Türablagen	3	Anzahl der Flaschenborde	1
--	---	-----------------------------	---

Zusatzausstattung Kühlteil



Multiflow-Umluftsystem	Ja	ACTIVE ION für ein antibakterielles Klima	Ja
Dynamische Umluftkühlung	Ja		

Aufteilung Gefrierteil

Anzahl der Gefrierschubladen	2	Anzahl der Klappfächer Gefrierteil	1
Anzahl der Einlegeböden	2	Art der Einlegeböden	Sicherheitsglas

Zusatzausstattung Gefrierteil



Eiswürfelzubereiter mit doppelter Rotationsentleerung	Ja	Schnellgefrierfach	Ja
Art der Eiswürfelzubereitung	Manuell		

Weitere technische Eigenschaften



Display-Funktionen	Schnellgefrieren, ECO, Temperaturalarm
Funktion Automatik-Schnellgefrieren	Ja
Alarmfunktionen	Ja
Türalarm	Akustisch/optisch
Temperaturalarm	Ja
Temperatursteuerung	Elektronisch
Anzahl der Kompressoren	1
Kältemittel	R600a
Kompressor	Inverter-Technik (elektronisch gesteuert)
Füllmenge des Kältemittels	45 g
Material der Isolierschäumung	Cyclopentan

Technische Daten / Energielabel - Reg. 2019 - bindend ab 1.3.2021









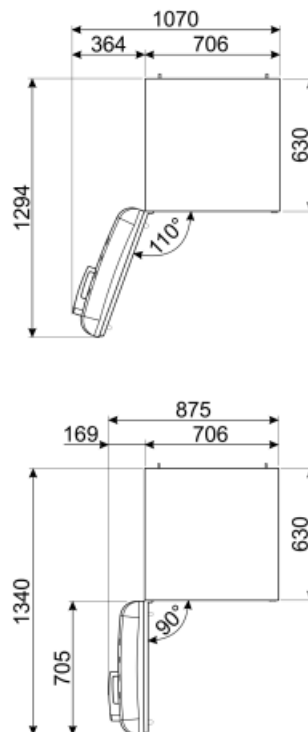
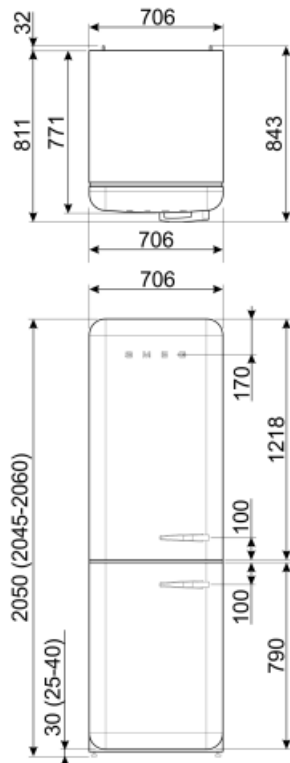





Jährlicher Energieverbrauch	282 kWh/Jahr	Luftschallemissionen	41 dB(A) re 1pW
Energieeffizienzklasse	E	Lagerzeit bei Störung	14 h
Luftschallemissionsklasse	C	4-Sterne	8 Kg/24h
Gesamtrauminhalt (in dm³ oder l)	481 l	Gefriervermögen	
Summe der Rauminhalte der Tiefkühlfächer	137 l	Klimaklassen	SN, N, ST, T
Summe der Rauminhalte der Kaltlagerfächer und der Kühlfächer	344 l	EEl	98 %

Elektrischer Anschluss

Netzstecker	(F;E) Schuko	Spannung	220-240 V
Elektrischer Gesamtanschlusswert	127 W	Frequenz	50/60 Hz
Absicherung	1,1 A	Länge des Netzkabels	180 cm



Symbols glossary (TT)

 <p>4 Sterne-Gefrierteil: Für eine optimale Konservierung der Lebensmittel bei -18°C und kälter.</p>	 <p>Smeg Active ION System verbessert die Qualität der Luft im Inneren der Kühlteils. Dank der Erzeugung von negativ geladenen Ionen, die im Inneren des Kühlschranks freigesetzt werden, neutralisiert das Active ION System unangenehme Gerüche.</p>
 <p>Abtauautomatik: vollautomatisches Abtauen in regelmäßigen Abständen, wodurch ein manueller Eingriff nicht mehr erforderlich ist.</p>	 <p>LED-Display: zur optischen Anzeige der gewählten Programme, Funktionen und Optionen sowie die Restlaufzeit bis Programmende.</p>
 <p>ECO-Modus: erkennt die Kühlschrankfunktionen während der Aktivierung und optimiert den Betriebszyklus, um den Energieverbrauch zu reduzieren.</p>	 <p>Energieeffizienzklasse E</p>
 <p>A++: Die Energieeffizienzklasse A++ ermöglicht eine Energieeinsparung von bis zu 20 % im Vergleich zur Klasse A.</p>	 <p>Dynamische Umluftkühlung: ventilierte Kaltluft zirkuliert im gesamten Kühlteil und sorgt für eine konstante und gleichmäßige Temperaturverteilung.</p>
 <p>Schnellgefrieren: für ein schnelles und zeitlich begrenztes Einfrieren des Gefriergutes. Zu empfehlen direkt nach dem Einkauf oder zum Einfrieren frischer Lebensmittel.</p>	 <p>LED-Innenbeleuchtung: eine energieeffiziente, langlebige und sehr effektive Art der Ausleuchtung des Kühlteils.</p>
 <p>Life Plus 0°C: die Temperatur in diesem Kaltlagerfach wird auf nahe 0°C gehalten, wodurch frisches Fleisch, Fisch etc. wesentlich länger haltbar sind.</p>	 <p>Inverter-Motor: ermöglicht eine höhere Leistung bei optimiertem Wirkungsgrad, reduziert den Energieverbrauch sowie das Betriebsgeräusch und ist zudem langlebiger.</p>
 <p>Multiflow-Umluftkühlung: eine kanalgeführte und elektronisch geregelte Ventilation, um Lebensmittel länger frisch zu halten.</p>	