

FAB38LCR5



Οικογένεια προϊόντων	Ψυγείο
ΤΟΠΟΘΕΤΗΣΗ	Ελεύθερο
ΚΑΤΗΓΟΡΙΑ	Ψυγειοκαταψύκτες
Πλάτος αναφοράς	60 70
Ύψος αναφοράς	Πάνω από 200
Σύστημα No - Frost	Ολικό
ΤΥΠΟΣ ΨΥΞΗΣ	Ολικό No Frost - διπλό σύστημα ψύξης
Απόψυξη	Αυτόματη
Τύπος μεντεσέ	Standard
Θέση μεντεσέ	Αριστερά
Κωδικός EAN	8017709297862



ΑΙΣΘΗΤΙΚΗ



Αισθητική	50's Style	Πλευρικό υλικό	Ατσάλι
Χρώμα	Μπεζ	Χρώμα πλευράς	Μπεζ
Φινίρισμα	Γυαλιστερό	Λογότυπος	Εφαρμοσμένο
Design	Στρογγυλεμένο	Χρώμα προφίλ ραφιών πόρτας	Ασημί
Υλικό	Θερμικό καλούπι	Χρώμα προφίλ συρταριών	Ασημί
Λαβή	Εξωτερική	Χρώμα προφίλ γυάλινου ραφιού	Ασημί
Τύπος λαβής	Σταθερή	Οθόνη	LED
Χρώμα λαβής	Χρώμιο	Θέση οθόνης	Εσωτερικό (θάλαμος συντήρησης)
Χρώμα λογότυπου	Χρώμιο		

ΘΑΛΑΜΟΣ ΣΥΝΤΗΡΗΣΗΣ



Αριθμός ρυθμιζόμενων ραφιών	3	Κάλυμμα συρταριού λαχανικών	Γυαλί
Αριθμός συρταριών φρούτων και λαχανικών	1	Ζώνη Life Plus -0°C	-2°C +3 °C
Τύπος ρυθμιζόμενων ραφιών	Γυαλί	Εσωτερικός φωτισμός συντήρησης	Ναι
Τύπος συρταριού λαχανικών	Σε συρόμενους οδηγούς	Τύπος εσωτερικού φωτισμού (συντήρησης)	LED
Κάλυμμα συρταριού	Ναι		

ΠΟΡΤΑ ΣΥΝΤΗΡΗΣΗΣ

Ρυθμιζόμενα ράφια πόρτας	3	Μπουκαλοθήκες	1
--------------------------	---	---------------	---

ΑΛΛΑ ΧΑΡΑΚΤΗΡΙΣΤΙΚΑ ΣΥΝΤΗΡΗΣΗΣ

Multiflow	Ναι	Ανεμιστήρας	Ναι

ΘΑΛΑΜΟΣ ΚΑΤΑΨΥΞΗΣ

Συρτάρια	2	Ανοιγόμενοι χώροι	1
Ράφια	2	Είδος ραφιών	Γυαλί

ΑΛΛΑ ΧΑΡΑΚΤΗΡΙΣΤΙΚΑ ΚΑΤΑΨΥΞΗΣ

Χειροκίνητη παγομηχανή Παγομηχανή	Ναι Χειροκίνητη	Θάλαμος ταχείας κατάψυξης	Ναι

ΑΛΛΑ ΤΕΧΝΙΚΑ ΧΑΡΑΚΤΗΡΙΣΤΙΚΑ

Οθόνη με επιλογές λειτουργιών	Επιλογή ταχείας κατάψυξης	Λυχνία ειδοποίησης θερμοκρασίας	Ειδοποίηση ανοιχτής πόρτας	Ειδοποίηση θερμοκρασίας	Τύπος θερμοστάτη	Μοτέρ	Τύπος ψυκτικού αερίου	Τύπος μοτέρ	Ποσότητα ψυκτικού μέσου (gr)	Τύπος μόνωσης	Ταχεία κατάψυξη, ECO, Συναγερμός θερμοκρασίας	
												Ναι
												Ναι
												Ηχητική και οπτική
												Ναι
												Ηλεκτρονικός
												1
												R600a
												Inverter
												45 g
												Κυκλοπεντάνιο

ΕΤΙΚΕΤΑ ΑΠΟΔΟΣΗΣ/ΕΝΕΡΓΕΙΑΣ - ΚΑΝ. 2019

Ετήσια κατανάλωση ενέργειας	282 kWh/a	Εκπομπή αερόφερτου θορύβου	41 dB(A) re 1 pW	
ΕΝΕΡΓΕΙΑΚΗ ΚΛΑΣΗ	E	Χρόνος απόψυξης χωρίς ρεύμα	14 h	
Κλάση θορύβου	C			

Συνολική καθαρή χωρητικότητα	481 λίτρα
Άθροισμα χώρων κατάψυξης	137 λίτρα
Άθροισμα χώρων συντήρησης	344 λίτρα

Δυνατότητα κατάψυξης 4ων αστέρων	8 Kg/24h
Κλιματική κλάση EEI	SN, N, ST, T 98 %







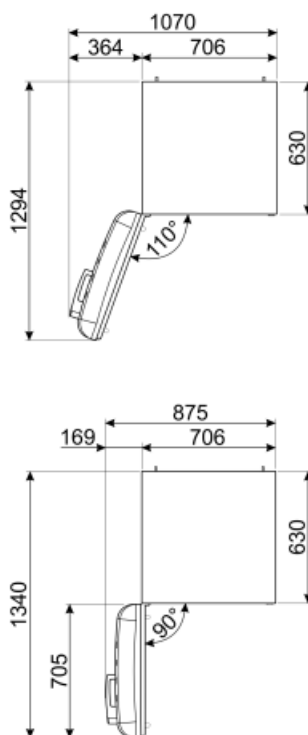
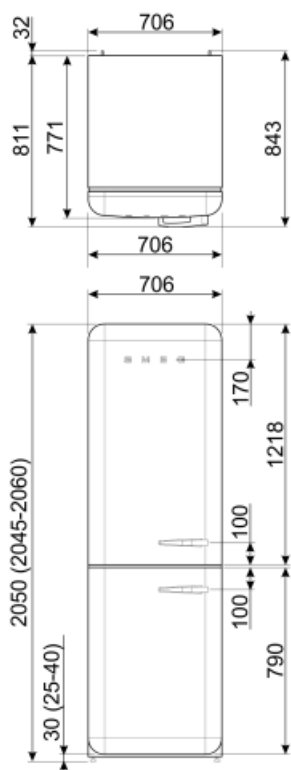





ΗΛΕΚΤΡΙΚΗ ΣΥΝΔΕΣΗ

Φις	(F;E) Σούκο
Ονομαστική ισχύς	127 W
Ένταση ρεύματος	1,1 A

Τάση (V)	220-240 V
Συχνότητα (Hz)	50/60 Hz
Μήκος καλωδίου τροφοδοσίας	180 cm



Symbols glossary (TT)

-  Κατάψυξη 4 αστέρων για καλύτερη συντήρηση των τροφίμων.
-  A++: Η κατηγορία ενεργειακής απόδοσης A++ συμβάλλει στην εξοικονόμηση ενέργειας έως και 20% σε σύγκριση με την κατηγορία A. Η μέγιστη απόδοση με ελάχιστη κατανάλωση είναι εγγυημένη.
-  Οικονομική λειτουργία: Όταν την ενεργοποιείτε αναλύει τη χρήση της συσκευής και βελτιστοποιεί τον κύκλο λειτουργίας, προς όφελος της μειωμένης κατανάλωσης.
-  ΤΑΧΕΙΑ ΚΑΤΑΨΥΞΗ: Η λειτουργία της ταχείας κατάψυξης μειώνει περαιτέρω τη θερμοκρασία του θαλάμου και την ενεργοποιείτε λίγες ώρες πριν βάλετε φρέσκα τρόφιμα στην κατάψυξη, ώστε να μπορεί να τα υποδεχτεί χωρίς να επηρεάσουν τα ήδη αποθηκευμένα τρόφιμα.
-  Life Plus 0°C: Η θερμοκρασία στα διαμερίσματα LifePlus διατηρείται στους 0°C, γεγονός που διατηρεί το νωπό κρέας και τα ψάρια περισσότερο.
-  Air plus: διατηρεί το φαγητό πιο φρέσκο για μεγαλύτερο χρονικό διάστημα.
-  Το αυτόματο σύστημα απόψυξης λειτουργεί σε τακτά χρονικά διαστήματα εξαλείφοντας εντελώς την ανάγκη απόψυξης.
-  Οθόνη LED: για την προβολή των προγραμμάτων, των λειτουργιών και των επιλογών, καθώς και του χρόνου μέχρι το τέλος του κύκλου.
-  Ψύξη με κυκλοφορία αέρα: Η διανομή του κρύου αέρα στη συντήρηση, επιτρέπει ομοιόμορφη κατανομή της θερμοκρασίας.
-  Εσωτερικός φωτισμός LED: είναι ένας πιο ενεργειακά αποδοτικός τρόπος φωτισμού του εσωτερικού της συσκευής.
-  Inverter τεχνολογία: Η Smeg εξελίσει την τεχνολογία για πιο έξυπνα και φιλικά προς το περιβάλλον μοντέλα, μειώνοντας σημαντικά την κατανάλωση.
-  Τάξη ενεργειακής απόδοσης E