

FAB38RBL



| | |
|------------------|---|
| Termékcsalád | Hűtő |
| Üzembe helyezés | Szabadon álló |
| Kategória | Alsó rögzítés |
| Hűtés típusa | Total No Frost (Teljesen jegesedésmentes) – dupla hűtési rendszer |
| Leolvasztás | Automatikus |
| Zsanér típusa | Szabvány |
| Zsanér pozíciója | Jobbra |
| EAN kód | 8017709283506 |



Esztétika



| | | | |
|-----------------|--------------------|--|---|
| Esztétika | 50-es évek stílusa | Oldalsó anyag | Acél |
| Szín | Fekete | Oldalsó szín | Fekete |
| Felületkezelés | Fényes | Logo | Applied |
| Dizájn | Lekerekített | Ajtó polcok profilszíne | Ezüst |
| Anyag | Hőformázott | Fiókok profilszíne | Ezüst |
| Fogantyú | Külső | Az üvegpolec profiljának színe | Ezüst |
| Fogantyú típusa | Rögzített | Kijelző | LED |
| Fogantyú színe | Króm | Kijelző pozíció | Interno (cella frigo) |
| Logó színe | Króm | Alternatív színek állnak rendelkezésre | Pasztellkék, Fehér, Fekete, Krém, Piros, Pasztellzöld |

Hűtőszekrény rekesz jellemzői

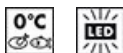

| | | | |
|---|---------------|---|-----------|
| Állítható polcok száma | 3 | A | Üveg |
| Gyümölcs- és zöldségfiókok száma | 1 | frissentartó/zöldségfiókok fedelének típusa | |
| Állítható polcok típusa | Üveg | Life Plus zóna-0 °C | -2°C +3°C |
| A | Csúszosíneken | Belső világítás a hűtőben | Igen |
| frissentartó/zöldségfiókok fedelének típusa | | Belső világítás típusa (hűtőszekrény) | LED |
| Frissentartó fedél | Igen | | |

Hűtőszekrény belső ajtó

| | | | |
|----------------------------|---|--------------------------|---|
| Állítható ajtópolcok száma | 3 | Palacktartó polcok száma | 1 |
|----------------------------|---|--------------------------|---|

Hűtőszekrény egyéb jellemzői



| | | | |
|------------|------|----------|------|
| MultiFlow | Igen | Ionizáló | Igen |
| Légkeverés | Igen | | |

Fagyasztórekesz jellemzői

| | | | |
|--------------|---|------------------------|------|
| Fiókok száma | 2 | Fedeles rekeszek száma | 1 |
| Polcok száma | 2 | Polcok típusa | Üveg |

Fagyasztó egyéb jellemzői



| | | | |
|-----------------|----------|-----------------------|------|
| Kézi jégkészítő | Igen | Gyorsfagyasztó rekesz | Igen |
| Jégkészítő | Manuális | | |

Egyéb műszaki jellemzők



| | |
|----------------------------------|--|
| Funkciók megjelenítése | Gyorsfagyasztás, ECO, Hőmérséklet riasztás |
| Gyorsfagyasztás gomb | Igen |
| Hőmérsékletriasztó lámpa | Igen |
| Ajtónyitás-riasztó | Akusztikus és vizuális |
| Hőmérséklet riasztás | Igen |
| A hőmérséklet-szabályozás típusa | Elektronikus |
| Kompresszorok száma | 1 |
| Hűtőközeg gáz típusa | R600a |
| A kompresszor típusa | Inverteres |
| Hűtőközeg mennyisége (gramm) | 43 g |
| Foam agent | Cyclopentane |

Teljesítmény / Energiacímke – 2019-es rendelet



| | | | |
|---|-----------|--|-----------------|
| Éves energiafogyasztás | 371 kWh/a | Levegőben terjedő akusztikus zajkibocsátás | 42 dB(A) re 1pW |
| Energihatékonysági osztály | G | Hőmérséklet-emelkedés ideje | 14 h |
| Levegőben terjedő akusztikus zajkibocsátási osztály | D | 4 csillag – Fagyasztási kapacitás | 8 Kg/24h |
| Teljes nettó volumen | 481 l | | |

A fagyasztott tér(terek) térfogatának összege 137 l
 A hűtőtér(terek) és a nem fagyasztott tér(terek) térfogatának összege 344 l

Klímaosztály
 EEI

SN, N, ST, T
 129 %







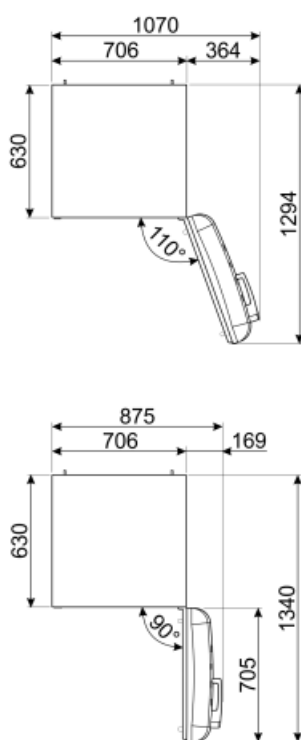
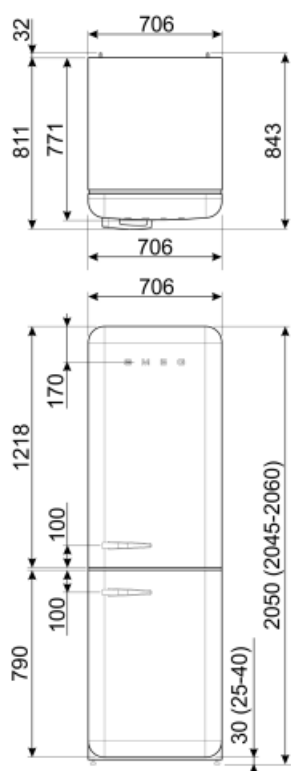





Elektromos csatlakozás

Dugó (F;E) Schuko
 Elektromos csatlakozás névleges értéke 127 W
 Jelenlegi 1.27 A

Feszültség (V) 220-240 V
 Frekvencia (Hz) 50/60 Hz
 Tápkábel hossza 180 cm



Symbols glossary (TT)

-  4 csillagos fagyasztó rekesz a jobb ételmegőrzés érdekében.
-  Smeg Active Ion system improves the quality of the air inside the cell. Thanks to the generation of negatively charged ions released inside the fridge Active Ion system neutralizes unpleasant dust.
-  LED kijelző: a kiválasztott programok, funkciók és opciók, valamint a ciklus végéig eltelt idő megjelenítése.
-  Ventilátoros: A hideg levegő kényszerített elosztása a hűtőtérben, ami egyenletes hőmérséklet-eloszlást tesz lehetővé a hűtőszekrényen belül.
-  LED belső világítás: energiahatékonyabb és tartósabb mód a készülék belsejének megvilágítására.
-  A Smeg intelligensebb és környezetbarátabb modellek felé történő elmozdulása az inverteres technológia választásához vezetett, ami jelentősen csökkenti a fogyasztást.
-  G energiahatékonysági osztály
-  A++: Az A++ energiahatékonysági osztály segít az A osztályhoz képest akár 20%-os energiamegtakarításban is. A maximális teljesítmény garantált minimális fogyasztás mellett.
-  Az automatikus leolvasztási rendszer rendszeres időközönként automatikus leolvasztással működik, teljesen kiküszöbölve a leolvasztás szükségességét.
-  Gazdaságos mód: Elemzi a hűtőszekrény működését az aktiválás során, és optimalizálja a működési ciklust az energiafogyasztás csökkentése érdekében.
-  Gyorsfagyasztás: A gyorsfagyasztás funkciót a használat előtt néhány órával aktiválva lecsökkenti a rekesz hőmérsékletét.
-  Life Plus 0 °C: A Lifeplus rekeszekben a hőmérséklet 0°C, ami hosszabb ideig őrzi meg a friss húst és halat.
-  Air plus: hosszabb ideig frissen tartja az ételt.