

FAB38RBL5



Οικογένεια προϊόντων	Ψυγείο
ΤΟΠΟΘΕΤΗΣΗ	Ελεύθερο
ΚΑΤΗΓΟΡΙΑ	Ψυγειοκαταψύκτες
Reference width	60 - 70
Reference height	Higher than 200
Σύστημα Total No - Frost	Ολικό
ΤΥΠΟΣ ΨΥΞΗΣ	Ολικό No Frost - διπλό σύστημα ψύξης
Απόψυξη	Αυτόματη
Τύπος μεντεσέ	Standard
Θέση μεντεσέ	Δεξιά
Κωδικός EAN	8017709297879



ΑΙΘΗΤΙΚΗ



Αιθητική	Στυλ 50 's	Πλευρικό υλικό	Χάλυβας
ΧΡΩΜΑ	Μαύρο	Χρώμα πλευράς	Μαύρο
Φινίρισμα	Γυαλιστερό	Logo	Applied
Σχεδιασμός	Στρογγυλεμένο	Χρώμα προφίλ ραφιών πόρτας	Ασημί
Υλικό	Θερμικό καλούπι	Χρώμα προφίλ συρταριών	Ασημί
Λαβή	Εξωτερική	Χρώμα προφίλ γυάλινου ραφιού	Ασημί
Τύπος λαβής	Σταθερή	Οθόνη	LED
Χρώμα λαβής	Χρώμιο	Θέση οθόνης	Εσωτερικό (θάλαμος συντήρησης)
Χρώμα λογότυπου	Χρώμιο		

ΧΑΡΑΚΤΗΡΙΣΤΙΚΑ ΘΑΛΑΜΟΥ ΣΥΝΤΗΡΗΣΗΣ

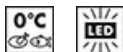

Αριθμός ρυθμιζόμενων ραφιών	3	Κάλυμμα συρταριού λαχανικών	Γυαλί
Αριθμός συρταριών φρούτων και λαχανικών	1	Ζώνη Life Plus -0°C	Ναι
Τύπος ρυθμιζόμενων ραφιών	Γυαλί	Εσωτερικός φωτισμός συντήρησης	Ναι
Τύπος συρταριού λαχανικών	Σε συρόμενους οδηγούς	Τύπος εσωτερικού φωτισμού (συντήρησης)	LED
Κάλυμμα συρταριού	Ναι		

ΕΣΩΤΕΡΙΚΗ ΠΟΡΤΑ ΣΥΝΤΗΡΗΣΗΣ

Ρυθμιζόμενα ράφια πόρτας	3	Μπουκαλοθήκες	1
--------------------------	---	---------------	---

ΑΛΛΑ ΧΑΡΑΚΤΗΡΙΣΤΙΚΑ ΣΥΝΤΗΡΗΣΗΣ



Multiflow	Ναι	Ιονιστής	Ναι
Ανεμιστήρας	Ναι		

ΧΑΡΑΚΤΗΡΙΣΤΙΚΑ ΚΑΤΑΨΥΞΗΣ

Συρτάρια	2	Ανοιγόμενοι χώροι	1
Ράφια	2	Είδος ραφιών	Γυαλί

ΑΛΛΑ ΧΑΡΑΚΤΗΡΙΣΤΙΚΑ ΚΑΤΑΨΥΞΗΣ



Χειροκίνητη παγομηχανή	Ναι	Θάλαμος ταχείας κατάψυξης	Ναι
Παγομηχανή	Χειροκίνητη		

ΑΛΛΑ ΤΕΧΝΙΚΑ ΧΑΡΑΚΤΗΡΙΣΤΙΚΑ



Οθόνη λειτουργιών	Ταχεία κατάψυξη, ECO, Συναγερμός θερμοκρασίας
Επιλογή ταχείας κατάψυξης	Ναι
Λυχνία ειδοποίησης θερμοκρασίας	Ναι
Ειδοποίηση ανοιχτής πόρτας	Ηχητική και οπτική
Ειδοποίησης θερμοκρασίας	Ναι
Τύπος θερμοστάτη	Ηλεκτρονικός
Μοτέρ	1
Τύπος ψυκτικού αερίου	R600a
Τύπος μοτέρ	Inverter
Ποσότητα ψυκτικού μέσου (gr)	45 g
Foam agent	Cyclopentane

ΕΤΙΚΕΤΑ ΑΠΟΔΟΣΗΣ/ΕΝΕΡΓΕΙΑΣ - ΚΑΝ. 2019



Ετήσια κατανάλωση ενέργειας	282 kWh/a	Εκπομπή αερόφερτου θορύβου	41 dB(A) re 1pW
-----------------------------	-----------	----------------------------	-----------------







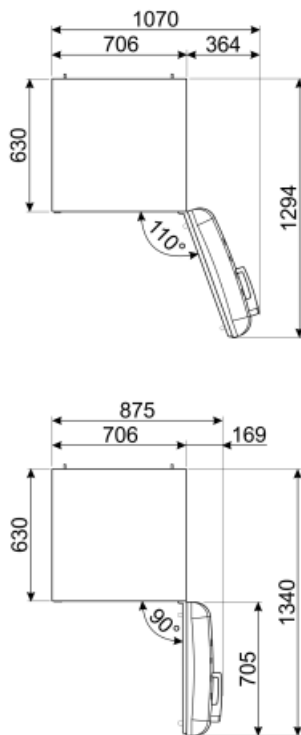
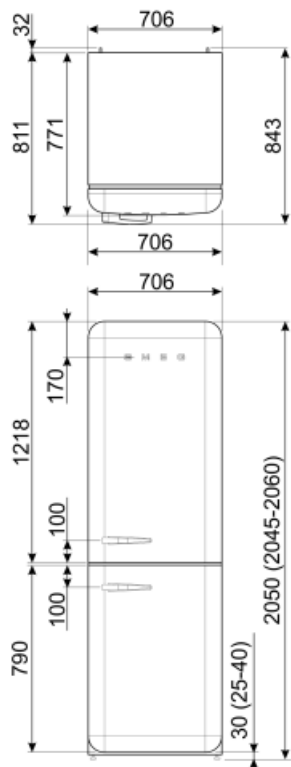





ΕΝΕΡΓΕΙΑΚΗ ΚΛΑΣΗ	E	Χρόνος απόψυξης χωρίς ρεύμα	14 h
Κλάση θορύβου	C	Δυνατότητα κατάψυξης 4ων αστέρων	8 Kg/24h
Συνολική καθαρή χωρητικότητα	481 λίτρα	Κλιματική κλάση	SN, N, ST, T
Συνολική καθαρή χωρητικότητα κατάψυξης	137 λίτρα	EI	98 %
Συνολική καθαρή χωρητικότητα συντήρησης	344 λίτρα		

ΗΛΕΚΤΡΙΚΗ ΣΥΝΔΕΣΗ

Βύσμα	(F;E) Σούκο	Τάση (V)	220-240 V
Ονομαστική ισχύς	127 W	Συχνότητα (Hz)	50/60 Hz
Ρεύμα	1.1 A	Μήκος καλωδίου τροφοδοσίας	180 cm



Symbols glossary (TT)

-  Κατάψυξη 4 αστέρων για καλύτερη συντήρηση των τροφίμων.
-  Smeg Active Ion system improves the quality of the air inside the cell. Thanks to the generation of negatively charged ions released inside the fridge Active Ion system neutralizes unpleasant dust.
-  Οθόνη LED: για την προβολή των προγραμμάτων, των λειτουργιών και των επιλογών που έχουν επιλεγεί και του χρόνος έως το τέλος του κύκλου.
-  Αεριζόμενο: Εξαναγκασμένη διανομή κρύου αέρα στο ψυγείο, η οποία επιτρέπει ομοιόμορφη κατανομή της θερμοκρασίας εντός του ψυγείου.
-  Εσωτερικός φωτισμός LED: είναι ένας πιο ενεργειακά αποδοτικός και μακροχρόνιος τρόπος φωτισμού του εσωτερικού της συσκευής.
-  Τεχνολογία μετατροπέα: Η εξέλιξη των στεγνωτηρίων της Smeg προς ευφυέστερα και περιβαλλοντικά βιώσιμα μοντέλα οδήγησε στην επιλογή της χρήσης της τεχνολογίας Inverter με αντλίες θερμότητας, γεγονός που μειώνει σημαντικά την κατανάλωση ενέργειας.
-  Τάξη ενεργειακής απόδοσης E
-  A++: Η κατηγορία ενεργειακής απόδοσης A++ συμβάλλει στην εξοικονόμηση ενέργειας έως και 20% σε σύγκριση με την κατηγορία A. Η μέγιστη απόδοση με ελάχιστη κατανάλωση είναι εγγυημένη.
-  Το αυτόματο σύστημα απόψυξης λειτουργεί με αυτόματη απόψυξη σε τακτά χρονικά διαστήματα εξαλείφοντας εντελώς την ανάγκη απόψυξης.
-  Οικονομική λειτουργία: Αναλύει τη λειτουργία του ψυγείου κατά τη διάρκεια της ενεργοποίησης και βελτιστοποιεί τον κύκλο λειτουργίας προκειμένου να μειώσει την κατανάλωση ισχύος.
-  Fast freezing: Η λειτουργία ταχείας κατάψυξης μειώνει τη θερμοκρασία του θαλάμου όταν ενεργοποιείται λίγες ώρες πριν από τη χρήση.
-  Life Plus 0°C: Η θερμοκρασία στα διαμερίσματα Lifeplus διατηρείται στους 0°C, γεγονός που διατηρεί το νωπό κρέας και τα ψάρια περισσότερο.
-  Air plus: διατηρεί το φαγητό πιο φρέσκο για μεγαλύτερο χρονικό διάστημα.