

## FAB38RCR



Familia	Frigorífico
Instalación	Libre instalación
Categoría	Combinado
Sistema de refrigeración	No Frost Total - Sistema de enfriamiento doble
Descongelación	Automático
Tipo de bisagra	Estándar
Posición bisagra	Derecha
Código EAN	8017709282837



## Estética



Estética	50's Style	Material de los laterales	Acero
Color	Crema	Color laterales	Crema
Acabado	Brillante	Logo	Aplicado
Diseño	Abombado	Color del perfil de los estantes de la puerta	Silver
Material de la puerta	Termomoldeada	Color del perfil de los cajones	Silver
Tirador	Externo	Color del perfil del estante de vidrio	Silver
Tipo de tirador	Fija	Pantalla	Led
Color tirador	Cromo	Posición display	Interno
Color logo	Cromo	Colores disponibles	Azul, Blanco, Negro, Rojo, Verde agua

## Instalación compartimento frigorífico



Número estantes regulables	3	Tipología estante cubre cajón de verduras	Cristal
Número de cajones fruta y verdura	1	Compartimento Extra-Fresh	-2°C +3 °C
Tipología estantes regulables	Cristal	Iluminación interna frigorífico	Si
Tipo de cajón	Railes deslizables	Tipo de iluminación interior frigorífico	Led
Estante cubre cajón para la verdura	Si		

## Contrapuerta compartimento frigorífico

Número compartimentos de puerta regulables	3	Número de compartimento portabotellas	1
--	---	---------------------------------------	---

## Otros equipos frigorífico



Multiflow	Si	Ionizador	Si
Ventilador	Si		

## Instalación compartimento congelador

Número de cajones	2	Número compartimentos con tapa móvil	1
Número estantes	2	Tipología estantes	Cristal

## Otros equipos congelador



Fabricador cubitos manual	Si	Zona de congelación rápida	Si
Fabricador de cubitos	Manual		

## Otras características técnicas



Funciones pantalla	Congelación rápida, Eco, Alarma temperatura
Tecla congelación rápida	Si
Testigo alarmas temperatura	Si
Alarma apertura puerta	Acústica y visual
Temperatura Alarma	Si
Tipo de control de la temperatura	Electrónico
Número de compresores	1
Tipo de gas refrigerante	R600a
Tipo de compresor	Compresor Inverter
Cantidad de gas refrigerante (gr)	43 g
Agente espumante	Ciclopentano

## Rendimiento / Etiqueta energética - Reg. 2019

	Rumorosidad	42 dB(A) re 1pW
--	-------------	-----------------







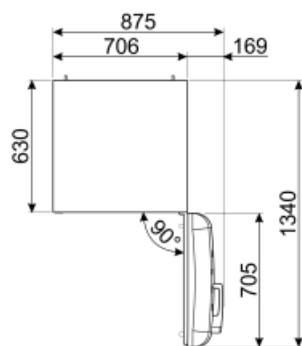
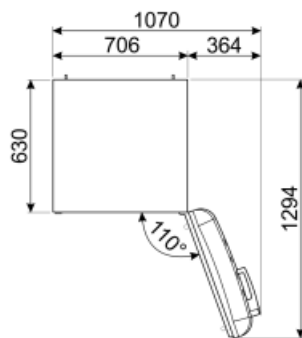
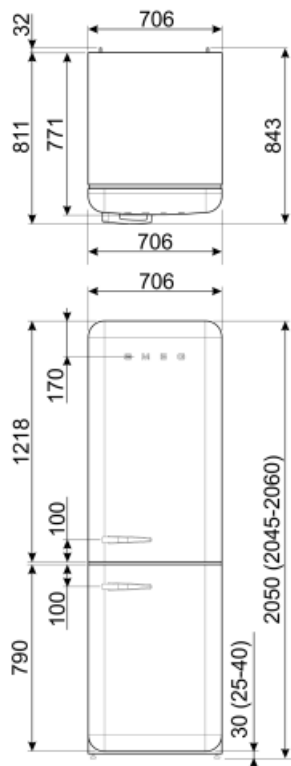





Consumo anual de energía	371 kWh/a	Autonomía de conservación sin energía eléctrica	14 h
Clase de eficiencia energética del modelo	G	4 estrellas - Capacidad congelación	8 Kg/24h
Airborne acoustical noise emission class	D	Clase climática	SN, N, ST, T
Volumen neto total	481 l	EI	129 %
Volumen total del compartimento congelador	137 l		
Volumen total compartimento frigorífico	344 l		

## Conexión eléctrica

Enchufe	(F;E) Schuko	Tensión	220-240 V
Datos nominales de conexión eléctrica	127 W	Frecuencia	50/60 Hz
Corriente	1.27 A	Largo del cable de alimentación	180 cm



## Symbols glossary (TT)

-  4 estrellas
-  Smeg Active Ion system improves the quality of the air inside the cell. Thanks to the generation of negatively charged ions released inside the fridge Active Ion system neutralizes unpleasant dust.
-  Pantalla LED: para optimizar el rendimiento y simplificar el uso del aparato tanto como sea posible, algunas lavadoras y refrigeradores están equipados con una pantalla LED que le permite ver el estado operativo del producto.
-  Ventilado: sistema de ventilación de enfriamiento que permite difundir constante y uniformemente el aire dentro del refrigerador.
-  Iluminación LED interna: la iluminación LED interna garantiza el ahorro de energía y al mismo tiempo ofrece una luz de atmósfera.
-  Motor inverter: para lavadoras y secadoras: la evolución de las lavadoras y secadoras Smeg hacia modelos más inteligentes y eco-sostenibles ha llevado a la elección de la tecnología Inverter con bomba de calor que reduce significativamente el consumo de energía. Para lavavajillas: el motor inversor de última generación garantiza una mayor vida útil, eficiencia y consumo reducido, así como un silencio absoluto.
-  Clase eficiencia energética G
-  A ++: los dispositivos Smeg permiten un considerable ahorro de energía en Clase A, A +, A ++ y A +++, para reducir el consumo mientras se mantiene la máxima eficiencia y garantizar el respeto por el medio ambiente.
-  Descongelación automática: todos los modelos de refrigerador están equipados con descongelación automática en el compartimento del refrigerador.
-  Función económica: la función económica analiza el uso del refrigerador durante el período de activación y optimiza los ciclos de trabajo para mantener la electricidad al mínimo
-  Congelación rápida: la función de congelación rápida permite que grandes cantidades de alimentos frescos se congelen muy rápidamente. Al activarlo unas horas antes, el congelador baja la temperatura y después de unas horas restablece automáticamente el funcionamiento normal.
-  Zona Life Plus 0 ° C: en la zona Life Plus 0 ° C se mantiene una temperatura interna constante entre 0 ° C y + 3 ° C que no altera las cualidades organolépticas de los alimentos y permite mantenerlos frescos incluso después de varios días. Es ideal para almacenar pescado, carne, productos lácteos y alimentos fácilmente perecederos.
-  Sistema de enfriamiento Multiflow: el sistema de ventilación Multiflow permite difundir de manera constante y uniforme el aire dentro del refrigerador.