

FAB38RCR5



Família	Frigorífico
Instalação	Livre instalação
Categoria	Combinado
Reference width	60 - 70
Reference height	Superior a 200
Sistema No-frost	Total
Tecnologia	Total No Frost
Descongelação	Automática
Tipo de dobradiças	Livre instalação
Dobradiças	À direita
Código EAN	8017709297886



Design



Design	Anni 50	Material das laterais	Aço
Cor	Creme	Cor das laterais	Laterais em creme
Acabamentos	Polido	Logótipo	Logótipo aplicado
Série	Arredondado	Cor do perfil das prateleiras	Cinza
Material da porta	Fibra termoformada	Cor dos perfis das gavetas	Cinza
Puxador	Externo	Cor do perfil da prateleira de vidro	Cinza
Tipo de puxador	Fixo	Display	Display com LEDs
Cor do puxador	´Cromado	Posição display	Interno
Cor do logótipo	Logótipo cromado		

Composição do interior do frigorífico

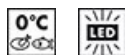

Número de prateleiras ajustáveis	3	Tipologia de prateleira sobre a gaveta dos legumes	Vidro
Gavetas para fruta e legumes	1	Gaveta LifePlus 0°	Sim
Tipo de prateleiras ajustáveis	Ajustáveis em altura	Iluminação interna do frigorífico	Sim
Tipo das gavetas para legumes	Com guias deslizantes	Tipo de iluminação do frigorífico	LED
Prateleira da gaveta dos legumes	Sim		

Composição do interior da porta do frigorífico

Compartimentos da porta ajustáveis	3	Compartimentos da porta para garrafas	1
------------------------------------	---	---------------------------------------	---

Outras características do frigorífico



MultiFlow

Sim

Ventilado

Sim

Composição do interior do congelador

Gavetas	2	Compartimentos com tampa	1
Número de prateleiras	2	Tipo de prateleiras	Prateleiras de vidro

Outras características do congelador



Ice maker manual

Sim

Ice Maker

Manual

Zona de congelação rápida

Sim

Outras características técnicas



Funções do display

Congelação rápida, Eco, Alarme perda de temperatura

Comando para congelação rápida

Sim

Luz de alarme da temperatura

Sim

Alarme de porta aberta

Alarmes acústico e ótico de porta aberta

Alarme perda de temperatura

Sim

Tipo de controlo da temperatura

Eletrónico

Nº de compressores

1

Tipo de gás de refrigeração

R600a

Tipo de compressor

Inverter com velocidade variável

Quantidade de refrigerante (gr.)

45 g

Espuma expansiva de isolamento

Ciclopentano

Performance / Etiqueta energética



Consumo anual de energia

282 kWh/a

Emissão de ruído aéreo

41 dB(A) re 1 pW







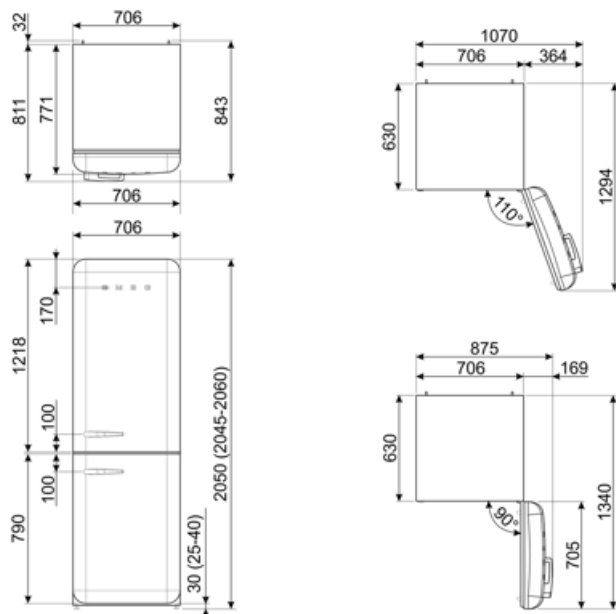





Classe energética	E	Autonomia de conservação sem energia elétrica	14 h
Classe de emissão de ruído aéreo	C	Capacidade de congelação (4 estrelas)	8 Kg/24h
Volume net total	481 l	Classe climática	SN, N, ST, T
Volume líquido do congelador	137 l	EEl	98 %
Volume líquido do frigorífico	344 l		

Ligação elétrica

Ficha elétrica	(F;E) Schuko	Tensão (Volts)	220-240 V
Potência nominal	127 W	Frequência (Hz)	50/60 Hz
Corrente (Amperes)	1,1 A	Comprimento do cabo de alimentação	180 cm



Symbols glossary

	Compartimento de congelamento de 4 estrelas para melhor conservação dos alimentos.		Descongelação: sistema de descongelamento automático em intervalos regulares, eliminando a necessidade de descongelar completamente.
	Classe de eficiência energética do produto declarada na etiqueta energética e na ficha do produto e em conformidade com os regulamentos UE.		Classe de eficiência energética do produto declarada na etiqueta energética e na ficha do produto e em conformidade com os regulamentos UE.
	Display LED: Para visualizar os programas, funções e opções selecionadas e o tempo para o fim do programa.		Modo económico: analisa o funcionamento do frigorífico durante a ativação e otimiza o ciclo operacional para reduzir o consumo de energia.
	Ventilador: sistema de circulação forçada de ar frio para garantir uma distribuição de ar e da temperatura no interior do frigorífico.		Congelação rápida: permite congelar rapidamente grandes quantidades de alimentos frescos, devido a reduzir rapidamente a temperatura do congelador. Deverá ser ativada algumas horas antes da sua utilização.
	Iluminação por LED no interior, criando uma luz com uma distribuição perfeita. O LED consome menos energia, aquece muito menos e tem uma vida mais longa do que as lâmpadas tradicionais.		Gaveta Life Plus: nesta gaveta, a temperatura é controlada a 0°C para conservar carne e peixe fresco até 3 dias. Este processo de conservação permite preservar as fibras naturais dos alimentos e evitar o tempo de descongelação.
	Tecnologia Inverter: o motor inverter é muito fiável, mais leve e compacto e não necessita de substituição de escovas. É um motor mais eficiente, consumindo menos energia e mais silencioso.		MultiFlow: ventilação através de aberturas na parede traseira do frigorífico em diferentes níveis de altura fazem com que a temperatura seja distribuída de forma harmoniosa em todo o interior, prolongando a conservação dos alimentos.