

## FAB38RPB5



Tuoteryhmä	Jääkaappi
Asennus	Vapaasti seisova
Ryhmä	Alleasennettava
Reference width	60 - 70
Reference height	Higher than 200
NO-FROST-järjestelmä	Yhteensä
Jäähdytystyyppi	Täysi No Frost - Kaksoisjäähdytysjärjestelmä
Sulatus	Automaattinen
Saranatyyppi	Tavallinen
Saranoiden sijainti	Oikealla
EAN-koodi	8017709297893



## Estetiikka



Estetiikka	50-luvun tyyli	Kylkien materiaali	Teräs
Väri	Pastellinsininen	Kylkien väri	Pastellinsininen
Pinnan viimeistely	Kiiltävä	Logo	Lisätty
Design	Pyöristetty	Oven hyllyjen reunan väri	Hopea
Materiaali	Kestomuovia	Laatikkojen etuosan värin	Hopea
Kahva	Ulkoinen	Lasihyllyjen reunan väri	Hopea
Kahvan tyyppi	Asennettu	Näyttö	LED
Kahvan väri	Kromattu	Näytön osio	Sisällä (kylmätila)
Logon väri	Kromi		

## Jääkaapin ominaisuudet



Säädettävien hyllyjen materiaali	3	Vihanneslokeron kannen tyyppi	Lasi
Hedelmä- ja vihanneslaatikoiden määrä	1	Life Plus -alue	Kyllä
Säädettävien hyllyjen määrä	Lasi	Jääkaapin sisävalo	Kyllä
Vihanneslaatikon kannen tyyppi	Liukukiskoilla	Jääkaapin sisävalon tyyppi	LEDit
Kannellinen vihanneslokero	Kyllä		

## Jääkaapin sisäovi

Säädettävien ovihyllyjen määrä	3	Pullohyllyjen määrä	1
--------------------------------	---	---------------------	---

## Jääkaapin muut ominaisuudet



MultiFlow	Kyllä	Ionisoija	Kyllä
Puhallin	Kyllä		

## Pakastimen ominaisuudet

Laatikoiden määrä	2	Lämpöallisten osastojen määrä	1
Hyllyjen määrä	2	Hyllyjen tyyppi	Lasi

## Pakastimen muut ominaisuudet



Käsikäyttöinen jääpalakone	Kyllä	Pikapakastusosio	Kyllä
Jääpalakone	Manuaalinen		

## Muut tekniset ominaisuudet



Näytön toiminnot	Pikapakastus, Eco, Lämpötilahälytys
Pikapakastuspainike	Kyllä
Lämpötilahälytysmerkkivalo	Kyllä
Ovi auki-hälytys	Äänimerkki ja valo
Lämpötilan hälytys	Kyllä
Lämpötilansäätöjen määrä	Elektroninen
Kompressorien määrä	1
Jäähdytysaineen tyyppi	R600a
Kompressorin tyyppi	Vaihtelevan nopeuden kompressori
Jääkaappiaineen määrä (g)	45 g
Vaahdon tyyppi	Syklopentaani

## Suorituskyky / energiamerkintä - as. 2019



Vuotuinen energiankulutus	282 kWh/a	Äänitaso	41 dB(A) re 1pW
---------------------------	-----------	----------	-----------------

Energialuokka	E
Äänitason luokka	C
Kokonaisnettotilavuus	481 l
Pakastetilojen tilavuuden summa	137 l
Kylmäsäilytystilojen ja pakastamattomien tilojen tilavuuksien summa	344 l

Kohotus aika	14 h
4 tähteä - pakastuskapasiteetti	8 Kg/24h
Ilmastoluokitus	SN, N, ST, T
EEI	98 %







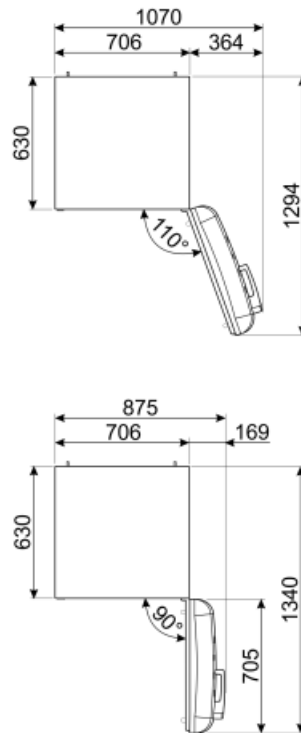
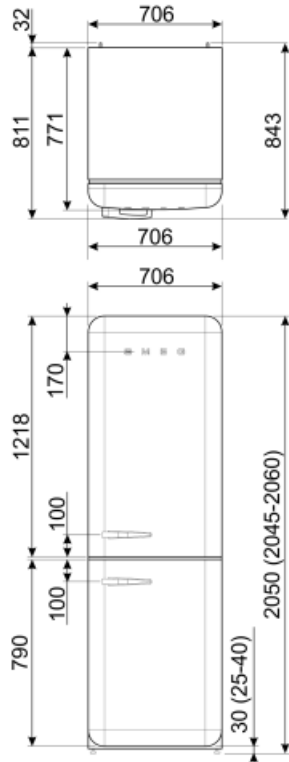





## Sähköliitäntä

Sähköpistokkeen tyyppi	(F;E) Schuko
Sähköliitäntä	127 W
Virta (A)	1.1 A

Jännite (V)	220-240 V
Taajuus (Hz)	50/60 Hz
Johdon pituus	180 cm



## Symbols glossary (TT)

-  4 tähden pakastuslokero ruoan parempaa säilytystä varten.
-  Automaattinen sulatusjärjestelmä huolehtii sulatuksesta automaattisesti säännöllisin aikaväleihin, jolloin sulatuksesta ei tarvitse huolehtia.
-  Säästötila: Analysoi jääkaapin toimintaa aktivoinnin aikana ja optimoi toimintajakson tehonkulutuksen vähentämiseksi.
-  Tuuletettu: Kylmän ilman automaattinen jakelu jääkaappiosastoon, mikä mahdollistaa tasaisen lämpötilan jakelun jääkaapissa.
-  LED-sisävalo: energiatehokkaampi ja kestävä tapa valaista laitteen sisäosa.
-  Smegin siirtyminen älykkäämpiin ja ympäristöystävällisempiin malleihin on johtanut invertteriteknologian valitsemiseen, mikä karsii kulutusta merkittävästi.
-  Energiatehokkuusluokka E
-  Smeg Active Ion system improves the quality of the air inside the cell. Thanks to the generation of negatively charged ions released inside the fridge Active Ion system neutralizes unpleasant dust.
-  LED-näyttö: näyttää valitut ohjelmat, toiminnot ja vaihtoehdot sekä ajan ennen jakson loppumista.
-  A++: Energiatehokkuusluokka A++ auttaa säästämään jopa 20% energiaa luokkaan A verrattuna. Taatusti maksimaalinen suorituskyky minimaalisella kulutuksella.
-  Pikapakastus: Pikapakastustoiminto jäähdyttää osaston lämpötilaa, kun se aktivoidaan muutama tunti ennen käyttöä.
-  Life Plus 0 °C: Lifeplus-osastojen lämpötila pidetään 0 °C:ssa, jolloin liha ja kala pysyvät pidempään tuoreina.
-  Air plus: pitää ruoan tuoreena pidempään.